

**CERTIDÃO**

Com relação ao Pregão Eletrônico nº 01/2023, objeto: AQUISIÇÃO DE IMPLEMENTOS AGRÍCOLAS E MÁQUINAS PESADAS ATRAVÉS DOS CONVÊNIOS 921541-2021 (MAPA), 921166-2021 (MAPA) 910548-2021 (MDR), 926215-2022 (MAPA), TRANSFERÊNCIA ESPECIAL 09032021-010379, informo que os itens abaixo descritos foram verificados após a licitação pelos Senhores: GILMAR GOBATO-Secretário Municipal de Agricultura e Meio Ambiente e JAIME PIERE CAPORAL-Gestor de Frotas da Secretaria Municipal de Viação, Obras e Serviços Urbanos

Item	Nome do produto/serviço	Nome do responsável da Secretaria que fez a verificação das especificações	Assinatura do Verificador
2	AQUISIÇÃO DE DISTRIBUIDOR DE ESTERCO (TANQUE TOTAL DE 15.000 LITROS, FABRICADO EM CHAPA METÁLICA DE AÇO CARBONO COM 4,75 MM DE ESPESSURA (3/16"), CILINDRO, COM CINTAS DE REFORÇO EXTERNAS EM VIGA 'U' "3" E QUEBRÁ-ONDAS INTERNOS EQUIDISTANTES; TAMPOS TORIESFÉRICO PARA SUPORTAR O VÁCUO; TAMPA TRASEIRA DE ABERTURA TOTAL COM DOBRADIÇA SUPERIOR E TRAVAMENTO ATRAVÉS DE PORCAS BORBOLETAS COM VEDAÇÃO POR BORRACHAS NITRÍLICA OCA; ESCADA LATERAL PARA ACESSO SUPERIOR; SAPATA LONGITUDINAL EM CHAMA 1/4"; RESERVATÓRIO DE ÁGUA PARA ALIMENTAÇÃO DA BOMBA CAPACIDADE 600 LITROS; TANQUE DEPURADOR EXTERNO COM VISOR DE NÍVEL E REGISTRO DE ESGOTAMENTO DE 1 ¼"; VÁLVULA DE SEGURANÇA EM ESFERA DE BORRACHA 4" CONTRA ENTRADA DE DESEJOS NO SISTEMA; SUPORTES PARA MANGUEIRAS. PROTETOR DE CORREIAS; BIQUEIRA TRASEIRA CONTRA ESCORRIMENTO DE DEJETOS; PINTURA: TRATAMENTO INTERNO E EXTERNO DO MATERIAL EM BANHO QUÍMICO. INTERNO JATEAMENTO COM GRANALHA AO METAL "QUASE BRANCO". EXTERNO FUNDO ANTICORROSIVO EM EPÓXI. REVESTIMENTO ANTI-CORROSIVO COM DUAS DEMÃOS EM EPÓXI-BETUMINOSO. ACABAMENTO EM P.U. NA COR INDICADA. O MUNICÍPIO LEVARÁ O CAMINHÃO NO PÁTIO DA EMPRESA PARA INSTALAÇÃO DO DISTRIBUIDOR. INSTALAÇÃO INCLUSA.	GILMAR GOBATO Secretário Municipal de Agricultura e Meio Ambiente	









	<b>FONTE DO RECURSO: CONVÊNIO 921541-2021 MAPA.</b>		
3	AQUISIÇÃO DE PÁ CARREGADEIRA DE RODAS NACIONAIS, ACIONADA POR MOTOR DIESEL TURBO ALIMENTAÇÃO, SISTEMA DE MONITORAÇÃO COMPUTADORIZADO DIREÇÃO HIDRÁULICA, DE NO MÍNIMO 1,9M3, CABINE COM AR CONDICIONADO TRANSMISSÃO HIDROSTÁTICA CONTROLADA ELETRONICAMENTE DE QUATRO VELOCIDADES (MARCHAS) – RADIADOR DE ÓLEO HIDRÁULICO PESO OPERACIONAL DE NO MÍNIMO 10.050 KG, FREIOS A DISCO BANHADOS EM ÓLEO, RADIADOR A ÓLEO HIDRÁULICO, CONTRAPESO DE NO MÍNIMO 230 KG. FONTE DO RECURSO: CONVÊNIO 921166-2021 MAPA.	JAIME PIERE CAPORAL Gestor de Frotas da Secretaria Municipal de Viação, Obras e Serviços Urbanos	
5	ARADO SUBSOLADOR/ESCARIFICADOR TIPO PÉ DE PATO, NOVO, COM 5 (CINCO) HASTES COM SISTEMA QUEBRA PINO, PARA TRATOR AGRÍCOLA DE PNEUS (TERCEIRO PONTO CATEGORIA II) SENDO A LARGURA MÍNIMA DO CHASSI DE 1,7 METROS E PROFUNDIDADE MÍNIMA DE TRABALHO DE 45 CM, SENDO ESTA MEDIDA COMPREENDIDA POR UMA LINHA PERPENDICULAR AO SOLO A PARTIR DA BASE DE FIXAÇÃO DA HASTE NO CHASSI. COM JOGO DE PINOS COMPLETO PARA O ACOPLAMENTO E DESACOPLAMENTO AO TRATOR. FONTE DO RECURSO: CONVÊNIO 926215-2022 MAPA.	GILMAR GOBATO Secretário Municipal de Agricultura e Meio Ambiente	
6	CARRETA AGRÍCOLA BASCULANTE ESPECIFICAÇÕES MÍNIMAS: EQUIPAMENTO NOVO CANETA CAÇAMBA EM CHAPA DE AÇO; ABERTURA DE TAMPA TRASEIRA LATERALMENTE; CAPACIDADE DE CARGA DE NO MÍNIMO 08 (OITO) TONELADAS; BASCULANTE COM PISTÃO HIDRÁULICO EM ESTÁGIOS; RODADO TANDEM (EIXO DUPLO) EQUIPADOS COM PNEUS NOVOS; FREIO HIDRÁULICO; GARANTIA MÍNIMA DE 12 MESES. FONTE DO RECURSO: <b>TRANSFERÊNCIA ESPECIAL MIN. ECON. 09032021-010379.</b>	GILMAR GOBATO Secretário Municipal de Agricultura e Meio Ambiente	
7	CARRETA AGRÍCOLA BASCULANTE METÁLICA, CAÇAMBA COM CAPACIDADE DE 6 TONELADAS E MÍNIMO 6 M³, RODADO TANDEM,	GILMAR GOBATO Secretário Municipal de Agricultura e Meio Ambiente	







	ACIONAMENTO POR CILINDRO HIDRÁULICO, COM PNEUS 7,50 X 16 NOVOS, COM CÂMARA, COM SOBRE CAIXA DE METAL, E MACACO DE APOIO. FONTE DO RECURSO: <b>CONVÊNIO 926215-2022 MAPA.</b>		
8	DISTRIBUIDOR DE ADUBO LÍQUIDO NOVO, TANQUE DE CAPACIDADE MÍNIMA DE 5000 LITROS, MANGOTE DE SUÇÃO MÍNIMO DE 5 METROS, EIXO E RODA DO TANDEM 16 POLEGADAS, COM PNEUS NOVOS ARO 16 POLEGADAS, AGITADOR INTERNO, ROTAÇÃO MÍNIMA DO CARDAM DE 540 RPM.. FONTE DO RECURSO: <b>CONVÊNIO 926215-2022 MAPA.</b>	GILMAR GOBATO Secretário Municipal de Agricultura e Meio Ambiente	
9	DISTRIBUIDOR DE CALCÁRIO, COM ESTEIRA MODULAR DE TRAVESSA DE AÇO CARBONO DE NO MÍNIMO 800 MM; TRANSMISSÃO ATRAVÉS DE CARDAM E CAIXA DE ENGENHAGENS PARA ACIONAMENTO DA ESTEIRA E DOS DISCOS MOTIVOS, COM DUPLO DISCO DE ESPALHE, SISTEMA DE TRANSMISSÃO DOS DISCOS COM REDUTORES EM BANHO DE ÓLEO, ACIONAMENTO POR TOADA DE FORÇA DE 540 RPM; MACACO DE APOIO REGULÁVEL E MÓVEL; RODEIRO DUPLO SISTEMA TANDEM; PNEU 7.50 X 16 STANDARD COM CAPACIDADE MÍNIMA DE 5 TONELADAS; PINTURA PU; COMPATÍVEL COM TRATOR DE 75 CV. FONTE DO RECURSO: <b>CONVÊNIO 926215-2022 MAPA.</b>	GILMAR GOBATO Secretário Municipal de Agricultura e Meio Ambiente	
10	DISTRIBUIDOR DE FERTILIZANTES (ADUBO, UREIA, CLORETO E CALCÁRIO), CALCÁRIO E SEMENTES, ENGATE NO 3 PONTO, COM DOIS FUNIS E DOIS ESPALHADORES, CAPACIDADE DE 1.500 KG, 0 (ZERO) KM, ANO/MODELO DE FABRICAÇÃO 2022, 1 ANO DE GARANTIA. FONTE DO RECURSO: <b>TRANSFERÊNCIA ESPECIAL MIN. ECON. 09032021-010379</b>	GILMAR GOBATO Secretário Municipal de Agricultura e Meio Ambiente	
11	ENSILADEIRA PARA NO MÍNIMO UMA LINHA, COM CAIXA DE ENGENHAGEM EM AÇO, TRATADO COM NO MÍNIMO 04 ROLOS, 02 DISCOS DE CORTE, COM CAIXA DE TROCA DE CORTE DE 02 A 36 MM, COM PINO DE SEGURANÇA, TAMBORES LATERAIS FIXO E UM GIRATÓRIO FRONTAL, BICA DE SAÍDA ARTICULÁVEL EM FERRO OU POLIETILENO COM DISPOSITIVO	GILMAR GOBATO Secretário Municipal de Agricultura e Meio Ambiente	







	HIDRÁULICO NO GIRO; ROTAÇÃO DO ROTOR MÍNIMO 1500 RPM; PLATAFORMA ARTICULÁVEL PARA ACESSO AOS COMPONENTES INTERNOS FACILITANDO A REGULAGEM CONTRAFAÇÃO E ATÉ AS FACAS DO ROTOR: AFIADOR DE INCORPORADO COM PEDRA CIRCULAR GIRATÓRIA; ROTOR DE NO MÍNIMO 12 MM COM NO MÍNIMO 12 FACAS AJUSTÁVEIS COM PARAFUSO E 6 LANÇADORES INDEPENDENTES, CAPACIDADE DE PRODUÇÃO MÍNIMA DE 10 A 28 TONELADAS/HORA. FONTE DO RECURSO: CONVÊNIO 926215-2022 MAPA.		
12	GRADE NIVELADORA, COM AS SEGUINTEES ESPECIFICAÇÕES MÍNIMAS: 32 DISCOS DE 20 POLEGADAS RECORTADOS, ESPAÇAMENTO ENTRE OS DISCOS DE 195 MM, LARGURA DE CORTE DE 2900 MM. FONTE DO RECURSO: CONVÊNIO 926215-2022 MAPA.	GILMAR GOBATO Secretário Municipal de Agricultura e Meio Ambiente	GILMAR GOBATO 
13	RETROESCAVADEIRA DE FABRICAÇÃO NACIONAL; NOVA, ZERO HORA, MOTOR A DIESEL DE 4 CILINDROS, TURBO ALIMENTADO, COM POTÊNCIA MÍNIMA DE 80 HP; PADRÕES EMISSÃO DE GASES MAR-1 E OU TIER 3, TRAÇÃO 4X4, CABINE FECHADA COM AR-CONDICIONADO, FREIOS A DISCOS BANHADOS A ÓLEO, PESO OPERACIONAL MÍNIMO DE 7.200 KG, CAPACIDADE DE CAÇAMBA MÍNIMA DE 0,88 M <sup>3</sup> , CAPACIDADE DE CAÇAMBA TRASEIRA DE 30" MÍNIMA DE 0,25 M <sup>3</sup> , PNEUS NOVOS, TANQUE DE COMBUSTÍVEL CAPACIDADE MÍNIMA DE 130 LITROS, FARÓIS DIANTEIROS E TRASEIROS. FONTE DO RECURSO: CONVÊNIO 910548/2021 MDR	JAIME PIERE CAPORAL Gestor de Frotas da Secretaria Municipal de Viação, Obras e Serviços Urbanos	
14	ARADO SUBSOLADOR TUBULAR HIDRÁULICO MODELO SEM MOLA COM 05 HASTES, COM A FINALIDADE DE ELIMINAR CAMADAS COM PACTADAS DO SOLO PROVOCADAS PELO TRANSPORTE DE MÁQUINAS PESADAS NO TERRENO. FUNÇÃO DE EVITAR QUE ESSAS CAMADAS COMPACTADAS CAUSEM EROSIÃO AO SOLO E ASSIM AUMENTAR A INFILTRAÇÃO DE ÁGUA NO SOLO FACILITANDO O CRESCIMENTO DAS RAÍZES QUE NECESSITAM DE UMIDADE PARA SE	GILMAR GOBATO Secretário Municipal de Agricultura e Meio Ambiente	



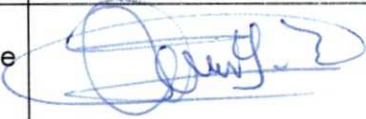

	DESENVOLVER. EQUIPAMENTO DE ALTA RESISTÊNCIA, FÁCIL, MANUSEIO E DE MAIOR RENDIMENTO. FONTE DO RECURSO: <b>TRANSFERÊNCIA ESPECIAL MIN. ECON. 09032021-010379.</b>		
15	TRATOR AGRÍCOLA COM POTÊNCIA MÍNIMA DO MOTOR DE 75 CV, FABRICAÇÃO NACIONAL, TRAÇÃO 4X4, CÂMBIO 12X12, PNEUS DIANTEIRO NOVOS 12.4X24 E TRASEIRO NOVOS MÍNIMO 18.4X30, SISTEMA DE LEVANTE HIDRÁULICO COM TERCEIRO PONTO E CONTROLE REMOTO DE IMPLEMENTOS CAT. II, TOMADA DE FORÇA INDEPENDENTE COM 540 RPM DE ACIONAMENTO MECÂNICO, SISTEMA ELÉTRICO COMPLETO COM FARÓIS DE SERVIÇO E SINALÉTICA COMPLETA. CABINE DO OPERADOR PLATAFORMADA. COM TOLDO E ARCO DE SEGURANÇA. <b>FONTE DO RECURSO: CONVÊNIO 926215-2022 MAPA.</b>	GILMAR GOBATO Secretário Municipal de Agricultura e Meio Ambiente	
16	TRATOR AGRÍCOLA COM POTÊNCIA MÍNIMA DO MOTOR DE 75 CV, FABRICAÇÃO NACIONAL, TRAÇÃO 4X4, CÂMBIO 12X12, PNEUS DIANTEIRO NOVOS 12.4X24 E TRASEIRO NOVOS MÍNIMO 18.4X30, SISTEMA DE LEVANTE HIDRÁULICO COM TERCEIRO PONTO E CONTROLE REMOTO DE IMPLEMENTOS CAT. II, TOMADA DE FORÇA INDEPENDENTE COM 540 RPM DE ACIONAMENTO MECÂNICO, SISTEMA ELÉTRICO COMPLETO COM FARÓIS DE SERVIÇO E SINALÉTICA COMPLETA. CABINE DO OPERADOR PLATAFORMADA. COM TOLDO E ARCO DE SEGURANÇA. <b>FONTE DO RECURSO: RECURSOS LIVRES.</b>	GILMAR GOBATO Secretário Municipal de Agricultura e Meio Ambiente	

Capanema, Cidade da Rodovia Ecológica – Estrada Parque Caminho do Colono, ao(s) 03 dia(s) do mês de março de 2023

  
Roselia Kriger Becker Pagani  
Pregoeira/Chefe do Dpto de Contratações Públicas do  
Município de Capanema





0.0746

Ministério da Economia  
Secretaria Especial de Desburocratização, Gestão e Governo Digital  
Secretaria de Gestão

Sistema de Cadastramento Unificado de Fornecedores - SICAF

### Declaração

Declaramos para os fins previstos na Lei nº 8.666, de 1993, conforme documentação registrada no SICAF, que a situação do fornecedor no momento é a seguinte:

#### Dados do Fornecedor

CNPJ: 29.644.666/0001-64 DUNS®: 917598581  
Razão Social: VENEZA EQUIPAMENTOS SUL COMERCIO LTDA  
Nome Fantasia: VENEZA EQUIPAMENTOS  
Situação do Fornecedor: **Credenciado** Data de Vencimento do Cadastro: 02/08/2023  
Natureza Jurídica: SOCIEDADE EMPRESÁRIA LIMITADA  
MEI: Não  
Porte da Empresa: Demais

#### Ocorrências e Impedimentos

Ocorrência: Nada Consta  
Impedimento de Licitar: Nada Consta  
Ocorrências Impeditivas indiretas: **Consta. Verificar no Relatório de Ocorrências Impeditivas Indiretas.**  
Vínculo com "Serviço Público": Nada Consta

#### Níveis cadastrados:

Documento(s) assinalado(s) com "\*" está(ão) com prazo(s) vencido(s).

Fornecedor possui alguma pendência no Nível de Cadastramento indicado. Verifique mais informações sobre pendências nas funcionalidades de consulta.

##### I - Credenciamento

##### II - Habilitação Jurídica

##### III - Regularidade Fiscal e Trabalhista Federal

Receita Federal e PGFN	Validade:	12/03/2023
FGTS	Validade:	21/03/2023
Trabalhista ( <a href="http://www.tst.jus.br/certidao">http://www.tst.jus.br/certidao</a> )	Validade:	18/07/2023

##### IV - Regularidade Fiscal Estadual/Distrital e Municipal (Possui Pendência)

Receita Estadual/Distrital	Validade:	16/02/2023 (*)
Receita Municipal	Validade:	16/03/2023

##### VI - Qualificação Econômico-Financeira

Validade: 31/05/2023



0.0747

Consulta de Impedidos de Licitar

CNPJ: 29644666000164

NENHUM ITEM ENCONTRADO!



## ANEXO II

010748

## PROPOSTA DEFINITIVA DE PREÇOS

Ao

**Pregoeiro do Município de Capanema**

PREGÃO ELETRÔNICO Nº 01/2023.

A empresa Veneza Equipamentos Sul Comércio Ltda., estabelecida na Rodovia BR 277, Curitiba – Ponta Grossa, nº 2160, Bairro: Mossunguê - Curitiba/PR - CEP: 82305-100, inscrita no CNPJ/MF nº 29.644.666/0001-64, neste ato representada por Rosana Cristina Calaça, Analista Administrativa Comercial, RG nº 5.182.568-3 SSP/PR, CPF nº 752.192.809-10, residente na Rua João Bettega, 644, apto. 605, bloco 04, Bairro: Portão – Curitiba/PR, propõe fornecer à Prefeitura Municipal de Capanema, em estrito cumprimento ao previsto no Edital de Pregão Eletrônico nº 01/2023, conforme abaixo discriminado:

ITEM	QTDE	UN	DESCRIÇÃO DOS PRODUTOS	MARCA/ MODELO	VALOR UNIT. R\$	VALOR TOTAL R\$
03	01	UN	CÓDIGO: 65344 - AQUISIÇÃO DE PÁ CARREGADEIRA DE RODAS, NACIONAL, ACIONADA POR MOTOR DIESEL TURBO ALIMENTAÇÃO, SISTEMA DE MONITORAÇÃO COMPUTADORIZADO DIREÇÃO HIDRÁULICA, DE 1,9M3, CABINE COM AR CONDICIONADO TRANSMISSÃO POWERSHIFT CONTROLADA ELETRONICAMENTE DE QUATRO VELOCIDADES (MARCHAS) – RADIADOR DE ÓLEO HIDRÁULICO PESO OPERACIONAL DE 10.419 KG, FREIOS A DISCO BANHADOS EM ÓLEO, RADIADOR A ÓLEO HIDRÁULICO, CONTRAPESO DE 868 KG. FONTE DO RECURSO: CONVÊNIO 921166 -2021 MAPA.	Marca John Deere  / Modelo 444G	709.200,00	709.200,00

Curitiba/PR: 41 3165.6600 - Rod. Br 277, nº2160 Mossunguê |PR | Brasil |CEP: 82305-100

Cascavel/PR: 45 3122.8820 - Rod. Br 277, s/n, Km 599,5 Santos Dumont | PR | Brasil | CEP: 85806-600

Palhoça/SC: 48 3283.4172 - Rod BR-101, s/n, Km 214, Centro|SC| Brasil | CEP: 88131-390

www.VenezaEquipamentos.com.br

ROSANA CRISTINA Assinado eletronicamente  
CALACA:7521928 por ROSANA CRISTINA  
0910 CAI ACA:7521928/10  
Data: 2023.03.06 18:08:32





059749

Valor total para o item 03 – Pá Carregadeira: R\$ 709.200,00 (Setecentos e nove mil e duzentos reais).

- Declaramos que a proponente se obriga a cumprir todos os termos da contratação indicadas nos documentos que compõem a licitação.
- A validade da proposta definitiva de preços é pelo prazo de 1 (um) ano, ou outro prazo indicado nos documentos que compõem a licitação, contado da data da apresentação da proposta definitiva de preços.
- Prazo de fornecimento dos produtos é de até 90 (noventa) dias, respeitando-se o disposto no Termo de Referência.
- Declaramos que nos preços ofertados já estão inclusos os tributos, fretes, taxas, seguros, encargos sociais, trabalhistas e todas as demais despesas necessárias à execução do objeto da contratação.

Demais dados de acordo com o Edital.

CAPANEMA, 01 de Março de 2023.

ROSANA CRISTINA  
CALACA:75219280910

Assinado de forma digital por  
ROSANA CRISTINA  
CALACA:75219280910  
Dados: 2023.03.06 16:08:47 -03'00'

**Rosana Cristina Calaça**  
**Analista Administrativa Comercial**  
RG: 5.182.568-3 SSP/PR  
CPF: 752.192.809-10  
**VENEZA EQUIPAMENTOS SUL COMÉRCIO LTDA.**

29 644 666/0001-64  
VENEZA EQUIPAMENTOS  
SUL COMÉRCIO LTDA  
Rod. BR 277 n° 2160  
Mossunguê - CEP 82305-100  
Curitiba - PR

# 444

# G

049759



**PÁS-CARREGADEIRAS**



**JOHN DEERE**

## CONFIÁVEL, ECONÔMICA, E PRONTO PARA TRABALHAR.

Se você precisa de um equipamento versátil, procure a nova Pá Carregadeira 444 G-tier. Ideal para realizar multifunções e pronta para atender as suas necessidades. Projetada para garantir a facilidade de manutenção e economia de combustível, além da qualidade e tecnologia comprovadas e apoiada pelo distribuidor. Com certeza a 444 G-tier é exatamente o que você precisa para realizar suas tarefas.



### OPERAÇÃO OTIMIZADA

*Cabine confortável e espaçosa, possui controles e joystick posicionado ergonomicamente, pedais e módulo de interruptor selados. Tudo isso para facilitar o trabalho do operador.*



### VERSATILIDADE AO EXTREMO

*Equipe sua carregadeira John Deere 444 G-Tier com um acoplador Hi-Vis, compatível com outros acessórios, para maximizar a utilização e versatilidade da máquina.*



### FACILIDADE DE MANUTENÇÃO

*Todos os pontos de manutenção diários, incluindo abastecimento de combustível, estão convenientemente agrupados no lado esquerdo da máquina, acessíveis à nível do solo, para facilitar o acesso.*

0752



PRODUTIVIDADE E ECONOMIA DE COMBUSTÍVEL DE

ATÉ 18%

EM RELAÇÃO AOS LÍDERES  
NESSA CATEGORIA.



### CONFIABILIDADE E DURABILIDADE

A 444 G-tier aproveita componentes e tecnologias comprovadas semelhantes aos usados em nossas outras pás carregadeiras há mais de uma década. Sistemas de trem de força, sistemas hidráulicos e elétricos robustos são o resultado de milhares de horas de experiência em uma ampla variedade de locais de trabalho.



### SOLUÇÕES EM SERVIÇOS

JDLINK™ fornece dados e alertas da máquina em tempo real para ajudar a maximizar a produtividade, a eficiência e o tempo de atividade. Usado com o exclusivo Service ADVISOR™ Remote, seu distribuidor pode ler códigos, registrar dados de desempenho e até mesmo diagnosticar problemas na máquina sem enviar um técnico para o local de trabalho.

# 444

## ESPECIFICAÇÕES DA PÁ CARREGADEIRA 444 G-TIER

# G

050753

Embora sejam fornecidas informações gerais, fotos e descrições, algumas ilustrações e textos podem incluir opções e acessórios do produto NÃO DISPONÍVEIS em todas as regiões e, em alguns países, os produtos e acessórios podem exigir modificações ou acréscimos para cumprir a legislação desses países.

<b>Motor</b>			
Fabricante e Modelo	444 G-TIER BARRA "Z" John Deere PowerTech™ E 4045H	Torque bruto máximo (ISO 9249)	525 Nm (387 lb.-ft.) a 1.600 rpm
Padrão de Emissão Não Rodoviário	Tier 3 (MAR-I)/ Estágio IIIA, EU Stage IIIA	Elevação do Torque Líquido	26%
Cilindros	4	Sistema de Combustível (controlado eletronicamente)	Common Rail de alta pressão
Válvulas por cilindro	2	Lubrificação	Filtro roscado de fluxo total e integral arrefecimento
Cilindrada	4,5 L (276 pol <sup>3</sup> )	Aspiração	Turbocompressor, carga de ar resfriada
Potência nominal líquida (ISO 9249)	92 kW (124 hp) a 2.100 rpm /		indicador de restrição no monitor da cabine para manutenção
Potencia bruta máxima (ISO 9249)	97 kW (130 hp) a 2100 rpm		
Pico de potência líquida (ISO 9249)	507 Nm (374 lb.-ft.) a 1.500 rpm 504 Nm (372 lb.-ft.) a 1.500 rpm*		
		* Com acionamento de ventilador fixo.	
<b>Arrefecimento</b>			
Acionamento do ventilador	Padrão de acionamento de ventilador fixo / acionado hidráulicamente, opcional controlado proporcionalmente		
<b>Elétrica</b>			
Sistema Elétrico	24 V com Alternador de 80 A		
Baterias (2 – 12 V)	950 CCA (cada uma)		
<b>Sistema de Transmissão</b>			
Tipo	Tipo de contraeixo PowerShift™		
Conversor de torque	Estágio único, fase única		
Controle de troca de marchas	Modulado eletronicamente, adaptável, dependente de carga e velocidade		
Interface do Operador	Coluna da direção ou joystick F-N-R e alavanca de seleção de marchas; Botão de mudança rápida na alavanca hidráulica		
Modos de Mudança	Manual/automático (1 <sup>a</sup> –5 <sup>a</sup> ou 2 <sup>a</sup> –5 <sup>a</sup> ); Botão de mudança rápida com 2 modos selecionáveis: reduzir marcha ou aumentar/reduzir marcha e 4 configurações para o corte da embreagem		
Velocidades máximas de deslocamento (com pneus 17.5 R 25)	<i>Frente</i>	<i>Ré</i>	
1ª marcha	7,3 km/h (4,5 mph)	7,6 km/h (4,7 mph)	
2ª marcha	12,1 km/h (7,5 mph)	13,0 km/h (8,1 mph)	
3ª marcha	23,1 km/h (14,4 mph)	24,2 km/h (15,0 mph)	
4ª marcha	36,0 km/h (22,4 mph)	N/A	
<b>Eixos/Freios</b>			
Redutores Finais	Planetárias intermédias para trabalhos pesados		
Diferenciais	Patinagem Limitada		
Oscilação do eixo traseiro, batente a batente (com pneus 17.5 R 25)	24 graus (12 graus em cada direção)		
Freios (conforme ISO 3450)			
Serviço	Externo, refrigeração a óleo foçada, multi-discos		
Estacionamento	Acionados automaticamente por mola, liberados hidráulicamente, montados no eixo de acionamento, multi-discos úmidos selados		
<b>Pneus/Rodas (Veja as configurações completas dos pneus na página 7)</b>			
	<i>Largura da banda de rodagem</i>	<i>Largura sobre os pneus</i>	
Michelin 17.5 R 25, 1 Star L-3	1900 mm (74,8 pol.)	2415 mm (95,1 pol.)	
<b>Servicibilidade</b>			
<b>Capacidade de Recarga</b>			
Tanque de combustível, com tampa chaveável	190 L (50 gal)	Óleo do eixo sem resfriadores (dianteiro e traseiro, cada)	22 L (23 qt)
Sistema de Arrefecimento	19 L (20 qt)	Reservatório hidráulico e Filtro	92 L (24,3 gal)
Óleo do motor com filtro vertical roscado	17,5 L (18,5 qt)	Óleo do freio de estacionamento (disco úmido)	0,35 L (12 oz)
Reservatório da transmissão com filtro vertical	18,5 L (19,5 gal)		
<b>Sistema Hidráulico/Direção</b>			
Bomba (carregadeira e direção)	Bomba de pistão axial de deslocamento variável; sistema de compensação de pressão de centro fechado		
Vazão nominal máxima a 69 bar (1000 psi) e 2350 rpm	140 L/m (37 gpm)		
Pressão de alívio do sistema (carregador e direção)	24 821 kPa (3.600 psi)		
Controles da Pá-Carregadeira	Válvula de 2 funções; controle por joystick; habilitar / desabilitar função hidráulica; válvula de 3ª e 4ª função opcional com alavanca auxiliar		
<b>Direção (conforme ISO 5010)</b>			
Tipo	Assistida, totalmente hidráulica		
Ângulo de articulação	80 graus (40 graus em cada direção)		
Raio de giro (medido na linha de centro do pneu externo)	4,74 m (15 ft. 7 pol.)		

Embora sejam fornecidas informações gerais, fotos e descrições, algumas ilustrações e textos podem incluir opções e acessórios do produto NÃO DISPONÍVEIS em todas as regiões e, em alguns países, os produtos e acessórios podem exigir modificações ou acréscimos para cumprir a legislação desses países.

050754

**Sistema Hidráulico/Direção (continuação) 444 G-TIER BARRA "Z"**

Tempos de ciclo do sistema hidráulico	
Elevação	5,9 seg.
Descarga	1,0 seg.
Descida (flutuação)	2,4 seg.
Total	9,3 seg.

**Dimensões e Especificações com Caçamba Pinada**

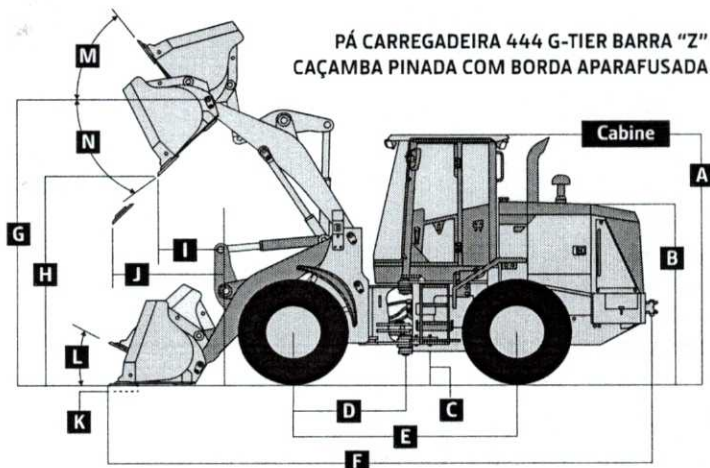

**PÁ CARREGADEIRA 444 G-TIER BARRA "Z"  
CAÇAMBA PINADA COM BORDA APARAFUSADA**

**Dimensões com Caçamba**

<b>A</b> Altura até o Topo da Cabine	3,1264 m (10 ft. 3 pol.)
<b>B</b> Altura até o capô	2,263 m (7 ft. 5 pol.)
<b>C</b> Vão livre	349 mm (13,75 pol.)
<b>D</b> Comprimento da linha central até o eixo dianteiro	1,37 m (4 ft. 6 pol.)
<b>E</b> Distância entre eixos	2,76 m (9 ft. 6 pol.)
<b>F</b> Comprimento total, caçamba no chão	6,747 m (22 ft 2 pol.)
<b>G</b> Altura até o pino de articulação, totalmente elevada	3,58 m (11 ft. 9 pol.)
<b>H</b> Vão livre para descarga, 45°, altura máxima	2,65 m (8 ft. 8 pol.)
<b>I</b> Alcance, descarga a 45°, altura máxima	1,05 m (3 ft 5 pol.)
<b>J</b> Alcance, descarga a 45°, vão livre 2,13 m (7 ft. 0 pol.)	1,44 m (4 ft. 9 pol.)
<b>K</b> Profundidade máxima de escavação	143 mm (5,6 pol.)
<b>L</b> Recuo máximo ao nível do solo	41 graus
<b>M</b> Recuo máximo, lança completamente elevada	55 graus
<b>N</b> Ângulo máximo de descarga da caçamba, completamente elevada	50 graus
Raio de giro do carregador, caçamba em posição de carregamento	11,11 m (36 ft 5 pol.)

**Barra-Z**

Caçamba de uso geral de 1.9-m<sup>3</sup> (2.5 cu. yd.) com borda aparafusada

**Barra-Z (com contrapeso de concreto)**

Caçamba de uso geral de 1.9-m<sup>3</sup> (2.5 cu. yd.) com borda aparafusada

<b>A</b> Altura até o Topo da Cabine	3,1264 m (10 ft. 3 pol.)
<b>B</b> Altura até o capô	2,263 m (7 ft. 5 pol.)
<b>C</b> Vão livre	349 mm (13,75 pol.)
<b>D</b> Comprimento da linha central até o eixo dianteiro	1,37 m (4 ft. 6 pol.)
<b>E</b> Distância entre eixos	2,76 m (9 ft. 6 pol.)
<b>F</b> Comprimento total, caçamba no chão	6,925 m (22 ft. 9 pol.)
<b>G</b> Altura até o pino de articulação, totalmente elevada	3,58 m (11 ft. 9 pol.)
<b>H</b> Vão livre para descarga, 45°, altura máxima	2,65 m (8 ft. 8 pol.)
<b>I</b> Alcance, descarga a 45°, altura máxima	1,05 m (3 ft. 5 pol.)
<b>J</b> Alcance, descarga a 45°, vão livre 2,13 m (7 ft. 0 pol.)	1,44 m (4 ft. 9 pol.)
<b>K</b> Profundidade máxima de escavação	143 mm (5,6 pol.)
<b>L</b> Recuo máximo ao nível do solo	41 graus
<b>M</b> Recuo máximo, lança completamente elevada	55 graus
<b>N</b> Ângulo máximo de descarga da caçamba, completamente elevada	50 graus
Raio de giro do carregador, caçamba em posição de carregamento	11,11 m (36 ft. 5 pol.)

**Especificações com Caçamba**

Capacidade, coroada	1.9 m <sup>3</sup> (2.5 jarda <sup>3</sup> )	1.9 m <sup>3</sup> (2.5 jarda <sup>3</sup> )
Capacidade, rasa	1.6 m <sup>3</sup> (2.0 jarda <sup>3</sup> )	1.6 m <sup>3</sup> (2.0 jarda <sup>3</sup> )
Largura da caçamba	2,52 m (8 ft. 4 pol.)	2,52 m (8 ft. 4 pol.)
Força de desagregação	8000 kg (17.637 lb)	8000 kg (17.637 lb)
Carga de tombamento, reta, sem deflexão dos pneus	7556 kg (16.637 lb)	9539 kg (21.006 lb)
Carga de tombamento, reta, com deflexão dos pneus	7161 kg (15.768 lb)	9009 kg (19.838 lb)
Carga de tombamento, giro total de 40°, sem deflexão dos pneus	6606 kg (14.546 lb)	8267 kg (18.205 lb)
Carga de tombamento, giro total de 40°, com deflexão dos pneus	6120 kg (13.476 lb)	7614 kg (16.766 lb)
Carga nominal de operação, carga de tombamento com giro total de 50%, sem deflexão dos pneus (conforme ISO 14397-1)*	3303 kg (7.273 lb)	4134 kg (9.102 lb)
Carga nominal de operação, carga de tombamento com giro total de 50%, com deflexão dos pneus (conforme ISO 14397-1)*	3060 kg (6.738 lb)	3807 kg (8.383 lb)
Peso Operacional	10 026 kg (22,077 lb.)*	10 880 kg (23,958 lb.)*

As informações de operação da pá carregadeira são baseadas na máquina com articulação identificada e equipamento padrão, motor John Deere PowerTech E™ John Deere 4.5L atende emissões de tier 3 (MAR-1)/ Estágio IIIA, EU Stage IIIA, Cabine ROPS/FOPS, proteções da estrutura lateral da transmissão, pneus padrão, tanque de combustível cheio e operador com 79-kg (175 lb.). Esta informação é afetada por alterações nos pneus, lastro e acessórios diferentes.  
\*Capacidade operacional nominal baseada apenas nos acessórios da Deere.

# 444 G-TIER

Embora sejam fornecidas informações gerais, fotos e descrições, algumas ilustrações e textos podem incluir opções e acessórios do produto NÃO DISPONÍVEIS em todas as regiões e, em alguns países, os produtos e acessórios podem exigir modificações ou acréscimos para cumprir a legislação desses países.

Dimensões e Especificações com  
Acoplador Hi-Vis e Caçamba Acoplada

444 G-TIER BARRA "Z"

PÁ CARREGADEIRA 444 G-TIER BARRA "Z" COM ENGATE RÁPIDO  
E CAÇAMBA ACOPLADA COM BORDA APARAFUSADA

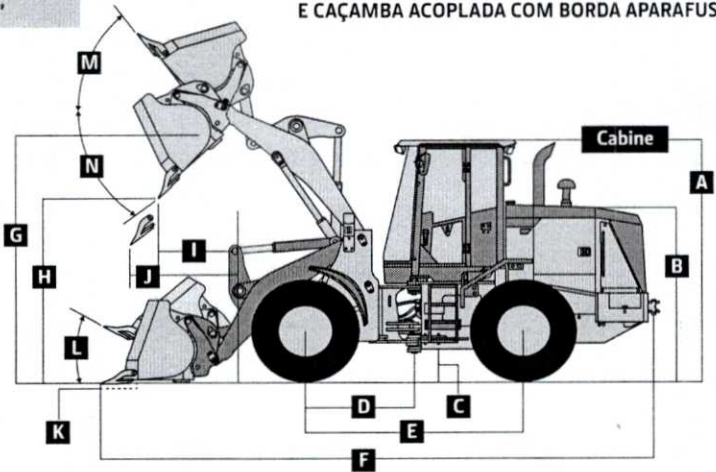

## Dimensões com Caçamba

	Barra-Z Caçamba de uso geral de 1.9-m <sup>3</sup> (2.5 cu. yd.) com borda aparafusada	Barra-Z (com contrapeso de concreto) Caçamba de uso geral de 1.9-m <sup>3</sup> (2.5 cu. yd.) com borda aparafusada
A	Altura até o Topo da Cabine	3,1264 m (10 ft. 3 pol.)
B	Altura até o capô	2,263 m (7 ft. 5 pol.)
C	Vão livre	349 mm (13,75 pol.)
D	Comprimento da linha central até o eixo dianteiro	1,37 m (4 ft. 6 pol.)
E	Distância entre eixos	2,76 m (9 ft. 6 pol.)
F	Comprimento total, caçamba no chão	6,909 m (22 ft 8 pol.)
G	Altura até o pino de articulação, totalmente elevada	3,58 m (11 ft. 9 pol.)
H	Vão livre para descarga, 45°, altura máxima	2,52 m (8 ft. 3 pol.)
I	Alcance, descarga a 45°, altura máxima	1,15 m (3 ft. 9 pol.)
J	Alcance, descarga a 45°, vão livre 2,13 m (7 ft. 0 pol.)	1,47 m (4 ft 10 pol.)
K	Profundidade máxima de escavação	174 mm (6,8 pol.)
L	Recuo máximo ao nível do solo	41 graus
M	Recuo máximo, lança completamente elevada	55 graus
N	Ângulo máximo de descarga da caçamba, completamente elevada	50 graus
	Raio de giro do carregador, caçamba em posição de carregamento	11,19 m (36 ft 8 pol.)

## Especificações com Caçamba

Capacidade, coroada	1.9 m <sup>3</sup> (2.5 jarda <sup>3</sup> )	1.9 m <sup>3</sup> (2.5 jarda <sup>3</sup> )
Capacidade, rasa	1.6 m <sup>3</sup> (2.1 jarda <sup>3</sup> )	1.6 m <sup>3</sup> (2.1 jarda <sup>3</sup> )
Peso da caçamba com borda de corte aparafusada	1230 kg (2.708 lb)	1230 kg (2.708 lb)
Largura da caçamba	2,52 m (8 ft. 3 pol.)	2,52 m (8 ft. 3 pol.)
Força de desagregação	6700 kg (14.753 lb)	6700 kg (14.753 lb)
Carga de tombamento, reta, sem deflexão dos pneus	6726 kg (14.811 lb)	8591 kg (18.917 lb)
Carga de tombamento, reta, com deflexão dos pneus	6363 kg (14.011 lb)	8109 kg (17.856 lb)
Carga de tombamento, giro total de 40°, sem deflexão dos pneus	5833 kg (12.844 lb)	7395 kg (16.284 lb)
Carga de tombamento, giro total de 40°, com deflexão dos pneus	5385 kg (11.858 lb)	6789 kg (14.949 lb)
Carga nominal de operação, carga de tombamento com giro total de 50%, sem deflexão dos pneus (conforme ISO 14397-1)*	2917 kg (6.422 lb)	3698 kg (8.142 lb)
Carga nominal de operação, carga de tombamento com giro total de 50%, com deflexão dos pneus (conforme ISO 14397-1)*	2693 kg (5.929 lb)	3395 kg (7.475 lb)
Peso Operacional	10 419 kg (22,943 lb.)*	11 273 kg (24,823 lb.)*

As informações de operação da pá carregadeira são baseadas na máquina com articulação identificada e equipamento padrão, motor John Deere PowerTech E™ John Deere 4.5L atende emissões de tier 3 (MAR-1)/ Estágio IIIA, EU Stage IIIA, Cabine ROPS/FOPS, proteções da estrutura lateral da transmissão, pneus padrão, tanque de combustível cheio e operador com 79-kg (175 lb.). Esta informação é afetada por alterações nos pneus, lastro e acessórios diferentes.

\*Capacidade operacional nominal baseada apenas nos acessórios da Deere.

**Dimensões e Especificações com Acoplador Hi-Vis e Garfos.**

**444 G-TIER BARRA "Z"**

**PÁ CARREGADEIRA 444 G-TIER BARRA "Z" COM ENGATE RÁPIDO E GARFOS ACOPLADOS**

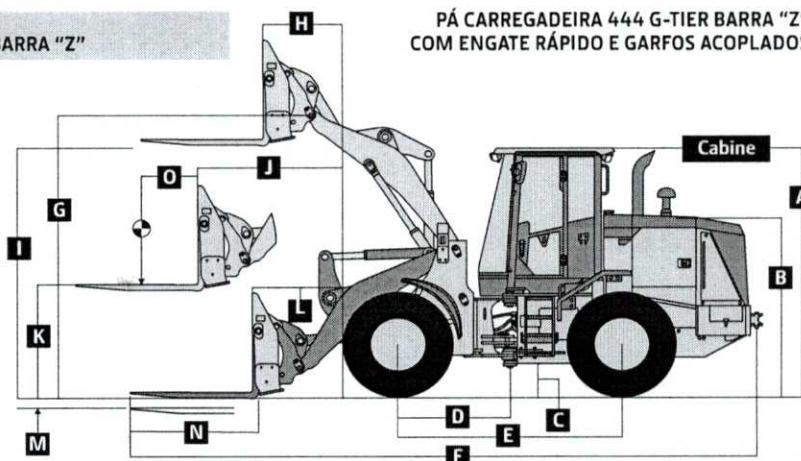

**Dimensões com Garfos**

A	Altura até o Topo da Cabine
B	Altura até o capô
C	Vão livre
D	Comprimento da linha central até o eixo dianteiro
E	Distância entre eixos
F	Comprimento total, garfos no chão
G	Altura até o pino de articulação, totalmente elevada
H	Alcance, totalmente elevada
I	Altura do garfo, totalmente elevada
J	Alcance máximo, garfo nivelado
K	Altura do garfo, alcance máximo
L	Alcance, ao nível do solo
M	Profundidade abaixo do solo
N	Comprimento do dente
O	Posição de carga, 50% de comprimento do dente

**Barra-Z**

Comprimento do dente 1.52-m (60 in.)
3,1264 m (10 ft. 3 pol.)
2,263 m (7 ft. 5 pol.)
349 mm (13,75 pol.)
1,37 m (4 ft. 6 pol.)
2,76 m (9 ft. 6 pol.)
7,68 m (25 ft. 2 pol.)
3,58 m (11 ft. 9 pol.)
0,93 m (3 ft. 1 pol.)
3,38 m (11 ft. 1 pol.)
1,64 m (5 ft. 4 pol.)
1,64 m (5 ft. 5 pol.)
1,10 m (3 ft. 8 pol.)
194 mm (7,6 pol.)
1,52 m (60 pol.)
0,76 m (30 pol.)

**Barra-Z (com contrapeso de concreto)**

Comprimento do dente 1.52-m (60 in.)
3,1264 m (10 ft. 3 pol.)
2,263 m (7 ft. 5 pol.)
349 mm (13,75 pol.)
1,37 m (4 ft. 6 pol.)
2,76 m (9 ft. 6 pol.)
7,96 m (26 ft. 2 pol.)
3,58 m (11 ft. 9 pol.)
0,93 m (3 ft. 1 pol.)
3,38 m (11 ft. 1 pol.)
1,64 m (5 ft. 4 pol.)
1,64 m (5 ft. 5 pol.)
1,10 m (3 ft. 8 pol.)
194 mm (7,6 pol.)
1,52 m (60 pol.)
0,76 m (30 pol.)

**Especificações com Garfos**

Carga de tombamento, reta, sem deflexão dos pneus	4366 kg (9.614 lb)	5616 kg (12.367 lb)
Carga de tombamento, reta, com deflexão dos pneus	4233 kg (9.321 lb)	5451 kg (12.003 lb)
Carga de tombamento, giro parcial de 40°, sem deflexão dos pneus	3767 kg (8.296 lb)	4814 kg (10.602 lb)
Carga de tombamento, giro total de 40°, com deflexão dos pneus	3594 kg (7914 lb)	4605 kg (10.140 lb)
Carga nominal de operação, carga de tombamento com giro total de 50%, com deflexão dos pneus (conforme ISO 14397-1 e SAE J1197)*	1797 kg (3.957 lb)	2303 kg (5.071 lb)
Carga nominal de operação, terreno acidentado, com giro total de 60% da carga de tombamento, com deflexão dos pneus (conforme EN474-3)*	2156 kg (4.748 lb)	2763 kg (6.084 lb)
Carga nominal de operação, terreno firme e nivelado com giro total de 80% da carga de tombamento, com deflexão dos pneus (conforme EN474-3)*	2875 kg (6.331 lb)	3684 kg (8.112 lb)
Peso Operacional	10450 kg (23.011 lb)	11304 kg (24.892 lb.)*

As informações de operação da pá carregadeira são baseadas na máquina com articulação identificada e equipamento padrão, motor John Deere PowerTech E™ John Deere 4.5L atende emissões de tier 3 (MAR-1)/ Estágio IIIA, EU Stage IIIA, Cabine ROPS/FOPS, proteções da estrutura lateral da transmissão, pneus padrão, tanque de combustível cheio e operador com 79-kg (175 lb.). Esta informação é afetada por alterações nos pneus, lastro e acessórios diferentes.  
\*Capacidade operacional nominal baseada apenas nos acessórios da Deere.

**Ajustes Para Pesos Operacionais e Cargas Basculantes com Caçambas**

Ajustes para pesos operacionais, cargas de basculamento e pneus são baseados na máquina barra "Z" com caçamba de uso geral pinada 1,9-m³ (2,5 cu. Yd.) Com borda cortante aparafusada, cabine ROPS/FOPS, pára-choque / contrapeso fundido traseiro, proteções da estrutura lateral da transmissão, proteções inferiores, pneus padrão, tanque de combustível cheio e operador de 79 kg (175 lb.) \*

Adicione (+) ou diminua (-) kg (lb.) conforme indicado para pás-carregadeira com aros de 1 peças	Peso Operacional	Carga de tombamento, reta	Carga de tombamento, giro total de 40°	Largura da banda de rodagem	Largura sobre os pneus	Peso vertical
Titan 17.5-25 12 PR L2 (com aro em 3 peças)	0 kg (0 lb)	0 kg (0 lb)	0 kg (0 lb)	0 mm (0 pol.)	0 mm (0 pol.)	0 mm (0 pol.)
Titan 17.5-25 16 PR L2	-140 kg (-308 lb)	-100 kg (-220 lb)	-88 kg (-194 lb)	0 mm (0 pol.)	0 mm (0 pol.)	0 mm (0 pol.)
Firestone 17.5-25 16 PR L3 (com aro em 3 peças)	-8 kg (-18 lb)	-6 kg (-13 lb)	-5 kg (-11 lb)	0 mm (0 pol.)	+19 mm (+0,75 pol.)	+11 mm (+0,4 pol.)
Michelin 20.5 R 25 L2 1-Star XTLA <sup>®</sup>	+352 kg (+775 lb)	+251 kg (+553 lb)	+222 kg (+489 lb)	+50 mm (+2,0 pol.)	+144 mm (+5,7 pol.)	+80 mm (+3,15 pol.)
Firestone 20.5-25 L3 16 PR Bias <sup>®</sup>	+212 kg (+467 lb)	+151 kg (+333 lb)	+133 kg (+293 lb)	+50 mm (+2,0 pol.)	+144 mm (+5,7 pol.)	+64 mm (+2,5 pol.)
Titan 20.5-25 L3 16 PR <sup>®</sup>	+248 kg (+546 lb)	+177 kg (+390 lb)	+156 kg (+344 lb)	+50 mm (+1,9 pol.)	+144 mm (+5,7 pol.)	+41 mm (+1,5 pol.)
Titan 17.5 R 25 L2 1-Usado Geral	+116 kg (+255 lb)	+83 kg (+183 lb)	+73 kg (+161 lb)	0 mm (0 pol.)	+7 mm (+0,3 pol.)	+19 mm (+0,75 pol.)
Michelin 17.5 R 25 L2 1-Estrela Usado Geral	+62 kg (+137 lb)	+44 kg (+97 lb)	+39 kg (+86 lb)	0 mm (0 pol.)	+21 mm (+0,8 pol.)	+7 mm (+0,3 pol.)
Bridgestone 17.5 R 25 L2 1-Estrela Usado Geral	+114 kg (+251 lb)	+81 kg (+178 lb)	+72 kg (+159 lb)	0 mm (0 pol.)	+1 mm (±0,04 in.)	+19 mm (+0,75 pol.)
Acionamento Hidráulico do Ventilador	+31 kg (+68 lb)	+71 kg (+156 lb)	+60 kg (+132 lb)	0 mm (0 pol.)	0 mm (0 pol.)	0 mm (0 pol.)

\*Pode mudar com base na configuração do veículo, no peso ou nos ajustes de pressão dos pneus. <sup>®</sup>Requer batentes do eixo traseiro de 8 graus.



060757

**UASG:** 987487 - PREFEITURA MUNICIPAL DE CAPANEMA  
**Pregão Nº:** 12023 - (Decreto Nº 10.024/2019)  
**Modo de Disputa:** Aberto

### Mensagens da Sessão Pública

- Sistema informa:** Senhor Pregoeiro, o fornecedor ENGEPECAS EQUIPAMENTOS LTDA., CNPJ/CPF: 05.063.653/0010-24, (07/03/2023 13:51:53) enviou o anexo para o item 13.
- Sistema informa:** Senhor fornecedor ENGEPECAS EQUIPAMENTOS LTDA., CNPJ/CPF: 05.063.653/0010-24, solicito o envio do (07/03/2023 13:48:12) anexo referente ao item 13.
- Sistema informa:** Senhor fornecedor ENGEPECAS EQUIPAMENTOS LTDA., CNPJ/CPF: 05.063.653/0010-24, solicito o envio do (07/03/2023 13:48:11) anexo referente ao item 13.
- Sistema informa:** Senhor fornecedor ENGEPECAS EQUIPAMENTOS LTDA., CNPJ/CPF: 05.063.653/0010-24, solicito o envio do (07/03/2023 13:48:09) anexo referente ao item 13.
- Sistema informa:** Senhor fornecedor ENGEPECAS EQUIPAMENTOS LTDA., CNPJ/CPF: 05.063.653/0010-24, solicito o envio do (07/03/2023 13:48:06) anexo referente ao item 13.
- Fornecedor fala:** ou <https://partscatalog.deere.com/jdrc/sidebyside/equipment/19658622/referrer/navigation/pgId/811952716> do link (07/03/2023 10:38:44) AT502587 buscar por este código.
- Fornecedor fala:** Bom dia! Referente ao contrapeso, no catalogo na pag. 5 tem a diferença no peso operacional da maquina (07/03/2023 10:37:47) com contrapese de concreto e sem o contrapeso. Referente ao radiador a oleo hidraulico, na pag 4 no item Servicibilidade - Capacidade de Recarga tem a quantidade de oleo hidraulico indicado no sistema de arrefecimento.
- Pregoeiro fala:** Para VENEZA EQUIPAMENTOS SUL COMERCIO LTDA - BOM DIA PRECISO QUE A EMPRESA ME DEMONSTRE (07/03/2023 09:49:57) ONDE ESTÁ A INFORMAÇÃO QUE O RADIADOR DE ÓLEO HIDRÁULICO E TAMBEM O CONTRAPESO DO EQUIPAMENTO
- Pregoeiro fala:** Para ENGEPECAS EQUIPAMENTOS LTDA. - BOM DIA, PRECISO QUE VOCÊS ME DEMONSTREM ONDE ESTÁ (07/03/2023 09:47:09) A INFORMAÇÃO DA CAÇAMBA TRASEIRA DE 32" DE 0,26M3
- Sistema informa:** Senhor Pregoeiro, o fornecedor ENGEPECAS EQUIPAMENTOS LTDA., CNPJ/CPF: 05.063.653/0010-24, (06/03/2023 17:23:27) enviou o anexo para o item 13.
- Pregoeiro fala:** Para CAROLINE HANNEMANN LTDA - NO ITEM 03-O SISTEMA DE FREIOS NÃO ATENDE AO SOLICITADO (06/03/2023 16:11:42) NO EDITAL, O PRODUTO OFERTADO NÃO POSSUI NA ESPECIFICAÇÃO O PESO TRAZEIRO, O PRODUTO OFERTADO NÃO POSSUI SISTEMA AREFECIMENTO DO ÓLEO HIDRAULICO(RADIADOR)
- Pregoeiro fala:** Para CAROLINE HANNEMANN LTDA - A EMPRESA FOI DESCLASSIFICADA NOS ITENS 3 E 13- NO ITEM 13- (06/03/2023 16:11:29) CAÇAMBA TRAZEIRA NÃO ATENDE OS PADROES SOLICITADOS NO EDITAL, O PRODUTO OFERTADO NÃO POSSUI OS PADROES DE EMISSÃO DE GASES/MAR-1E OU TIER 3
- Fornecedor fala:** Boa tarde! Proposta reajustada anexada. (06/03/2023 16:10:10)
- Sistema informa:** Senhor Pregoeiro, o fornecedor VENEZA EQUIPAMENTOS SUL COMERCIO LTDA, CNPJ/CPF: (06/03/2023 16:09:31) 29.644.666/0001-64, enviou o anexo para o item 3.
- Pregoeiro fala:** Para VENEZA EQUIPAMENTOS SUL COMERCIO LTDA - BOA TARDE PRECISAMOS QUE A EMPRESA INCLUA (06/03/2023 16:06:13) A PROPOSTA E O PROPECTO PARA NOSSA ANÁLISE DO ITEM 03
- Pregoeiro fala:** Para ENGEPECAS EQUIPAMENTOS LTDA. - BOA TARDE PRECISAMOS QUE A EMPRESA INCLUA A PROPOSTA (06/03/2023 16:06:01) E O PROPECTO PARA NOSSA ANÁLISE DO ITEM 13
- Sistema informa:** Senhor fornecedor ENGEPECAS EQUIPAMENTOS LTDA., CNPJ/CPF: 05.063.653/0010-24, solicito o envio do (06/03/2023 16:03:23) anexo referente ao item 13.
- Sistema informa:** Senhor fornecedor VENEZA EQUIPAMENTOS SUL COMERCIO LTDA, CNPJ/CPF: 29.644.666/0001-64, (06/03/2023 16:01:14) solicito o envio do anexo referente ao item 3.
- Sistema informa:** Sr(s) fornecedor(es), os itens 3 e 13 estão retornando à fase de Julgamento. (03/03/2023 15:49:58)
- Sistema informa:** Este pregão foi reagendado para 06/03/2023 15:47. (03/03/2023 15:49:58)
- Pregoeiro fala:** Foi informado o prazo final para registro de intenção de recursos: 03/03/2023 às 11:45:00. (03/03/2023 10:48:39)
- Sistema informa:** Srs. Fornecedores, está aberto o prazo para registro de intenção de recursos para os itens/grupos na (03/03/2023 10:42:44) situação de 'aceito e habilitado' ou 'cancelado no julgamento'.
- Sistema informa:** Senhor fornecedor JEAN PYER VIVIAN LTDA, CNPJ/CPF: 06.161.649/0001-70, solicito o envio do anexo (02/03/2023 09:53:05) referente ao item 8.
- Pregoeiro fala:** Para JEAN PYER VIVIAN LTDA - BOM DIA AGUARDAREI ATÉ AS : PARA QUE A EMPRESA ENVIE O FOLDER (02/03/2023 09:52:54) DO ITEM 08, PARA QUE POSSAMOS AVERIGUAR AS ESPECIFICAÇÕES, CASO NÃO ENVIE A EMPRESA SERÁ DESCLASSICADA
- Pregoeiro fala:** A EMPRESA JULIANA ANDRESSA SCHITZ LTDA , ENVIU A PROPOSTA DO ITEM 06 POR E-MAIL, PELO (02/03/2023 09:23:00) MOTIVO DO COMPRASNET ESTAR COM INCONSISTÊNCIAS
- Sistema informa:** Senhor Pregoeiro, o fornecedor JULIANA ANDRESSA SCHMITZ LTDA, CNPJ/CPF: 47.060.802/0001-50, (02/03/2023 09:18:17) enviou o anexo para o item 6.
- Fornecedor fala:** MUNICÍPIO DE TERRA BOA: III - suspensão temporária de participação em licitação e impedimento de (01/03/2023 17:42:32) contratar com a Administração, por prazo ....

- Fornecedor fala:** MUNICÍPIO DE SÃO MIGUEL DO IGUAÇU; Que seja declarado o Impedimento da empresa de licitar e contratar com Administração, .... MUNICÍPIO DE CHOPINZINHO: suspensão temporária de participação em licitação e impedimento de contratar com a Administração, por prazo ....  
(01/03/2023 17:42:15)
- Fornecedor fala:** As restrições são municipais sr pregoeiro  
(01/03/2023 17:39:37)
- Fornecedor fala:** BOA TARDE SR PREGOEIRO TUDO BEM? PEÇO SO UM INSTANTE POR FAVOR ESTOU COM PROBLEMAS DE INTERNET  
(01/03/2023 17:30:30)
- Pregoeiro fala:** Para BRL INDUSTRIA DE EQUIPAMENTOS RODOVIARIOS E AGRICOLAS LTDA - A EMPRESA FOI DESCLASSIFICA PORQUE ESTÁ IMPEDIDA DE LICITAR COM OS MUNICÍPIOS DE CHOPINZINHO, TERRA BOA E SÃO MIGUEL DO IGUAÇU  
(01/03/2023 17:17:49)
- Sistema informa:** Senhor fornecedor JULIANA ANDRESSA SCHMITZ LTDA, CNPJ/CPF: 47.060.802/0001-50, solicito o envio do anexo referente ao item 6.  
(01/03/2023 17:17:18)
- Sistema informa:** Senhor Pregoeiro, o fornecedor MARCIO MARCELO ZIMMERMANN LTDA, CNPJ/CPF: 10.839.707/0001-40, enviou o anexo para o item 2.  
(01/03/2023 15:26:24)
- Sistema informa:** Senhor Pregoeiro, o fornecedor IRMAOS SCHONS LTDA, CNPJ/CPF: 11.186.884/0001-37, enviou o anexo para o item 7.  
(01/03/2023 15:12:30)
- Sistema informa:** Senhor Pregoeiro, o fornecedor JEAN PYER VIVIAN LTDA, CNPJ/CPF: 06.161.649/0001-70, enviou o anexo para o item 8.  
(01/03/2023 15:02:38)
- Sistema informa:** Senhor Pregoeiro, o fornecedor CAROLINE HANNEMANN LTDA, CNPJ/CPF: 34.131.546/0001-01, enviou o anexo para o item 13.  
(01/03/2023 15:00:07)
- Sistema informa:** Senhor Pregoeiro, o fornecedor CAROLINE HANNEMANN LTDA, CNPJ/CPF: 34.131.546/0001-01, enviou o anexo para o item 3.  
(01/03/2023 14:59:32)
- Sistema informa:** Senhor Pregoeiro, o fornecedor KOHLER IMPLEMENTOS AGRICOLAS LTDA, CNPJ/CPF: 92.264.472/0001-70, enviou o anexo para o item 14.  
(01/03/2023 14:58:14)
- Sistema informa:** Senhor Pregoeiro, o fornecedor AMANDA A. DE ALMEIDA IMPLEMENTOS AGRICOLAS, CNPJ/CPF: 34.026.911/0001-00, enviou o anexo para o item 9.  
(01/03/2023 14:56:01)
- Sistema informa:** Senhor Pregoeiro, o fornecedor BRUNO IRINEU PEREIRA COMERCIO DE PECAS E MANUTENCAO, CNPJ/CPF: 24.667.053/0001-29, enviou o anexo para o item 12.  
(01/03/2023 14:55:37)
- Sistema informa:** Senhor Pregoeiro, o fornecedor BRL INDUSTRIA DE EQUIPAMENTOS RODOVIARIOS E AGRICOLAS LTDA, CNPJ/CPF: 27.438.098/0001-10, enviou o anexo para o item 6.  
(01/03/2023 14:55:31)
- Sistema informa:** Senhor Pregoeiro, o fornecedor AGRO DIVISA IMPLEMENTOS AGRICOLAS LTDA, CNPJ/CPF: 34.957.137/0001-50, enviou o anexo para o item 11.  
(01/03/2023 14:52:25)
- Sistema informa:** Senhor Pregoeiro, o fornecedor JULIANA ANDRESSA SCHMITZ LTDA, CNPJ/CPF: 47.060.802/0001-50, enviou o anexo para o item 16.  
(01/03/2023 14:51:18)
- Sistema informa:** Senhor Pregoeiro, o fornecedor JULIANA ANDRESSA SCHMITZ LTDA, CNPJ/CPF: 47.060.802/0001-50, enviou o anexo para o item 15.  
(01/03/2023 14:50:57)
- Sistema informa:** Senhor fornecedor JULIANA ANDRESSA SCHMITZ LTDA, CNPJ/CPF: 47.060.802/0001-50, solicito o envio do anexo referente ao item 16.  
(01/03/2023 14:50:36)
- Sistema informa:** Senhor fornecedor JULIANA ANDRESSA SCHMITZ LTDA, CNPJ/CPF: 47.060.802/0001-50, solicito o envio do anexo referente ao item 15.  
(01/03/2023 14:50:19)
- Sistema informa:** Senhor fornecedor CAROLINE HANNEMANN LTDA, CNPJ/CPF: 34.131.546/0001-01, solicito o envio do anexo referente ao item 13.  
(01/03/2023 14:49:45)
- Sistema informa:** Senhor fornecedor ALBANI MATTE INDUSTRIA DE MAQUINAS AGRICOLAS LTDA, CNPJ/CPF: 34.124.663/0001-30, enviou o anexo para o item 5.  
(01/03/2023 14:49:25)
- Sistema informa:** Senhor fornecedor KOHLER IMPLEMENTOS AGRICOLAS LTDA, CNPJ/CPF: 92.264.472/0001-70, solicito o envio do anexo referente ao item 14.  
(01/03/2023 14:49:23)
- Sistema informa:** Senhor fornecedor BRUNO IRINEU PEREIRA COMERCIO DE PECAS E MANUTENCAO, CNPJ/CPF: 24.667.053/0001-29, solicito o envio do anexo referente ao item 12.  
(01/03/2023 14:48:14)
- Sistema informa:** Senhor fornecedor BRUNO IRINEU PEREIRA COMERCIO DE PECAS E MANUTENCAO, CNPJ/CPF: 24.667.053/0001-29, solicito o envio do anexo referente ao item 12.  
(01/03/2023 14:48:13)
- Sistema informa:** Senhor fornecedor BRUNO IRINEU PEREIRA COMERCIO DE PECAS E MANUTENCAO, CNPJ/CPF: 24.667.053/0001-29, solicito o envio do anexo referente ao item 12.  
(01/03/2023 14:48:12)
- Sistema informa:** Senhor fornecedor BRUNO IRINEU PEREIRA COMERCIO DE PECAS E MANUTENCAO, CNPJ/CPF: 24.667.053/0001-29, solicito o envio do anexo referente ao item 12.  
(01/03/2023 14:48:10)
- Sistema informa:** Senhor Pregoeiro, o fornecedor JULIANA ANDRESSA SCHMITZ LTDA, CNPJ/CPF: 47.060.802/0001-50, enviou o anexo para o item 10.  
(01/03/2023 14:47:54)
- Sistema informa:** Senhor fornecedor AGRO DIVISA IMPLEMENTOS AGRICOLAS LTDA, CNPJ/CPF: 34.957.137/0001-50, solicito o envio do anexo referente ao item 11.  
(01/03/2023 14:47:44)
- Sistema informa:** Senhor fornecedor JULIANA ANDRESSA SCHMITZ LTDA, CNPJ/CPF: 47.060.802/0001-50, solicito o envio do anexo referente ao item 10.  
(01/03/2023 14:46:50)
- Sistema informa:** Senhor fornecedor AMANDA A. DE ALMEIDA IMPLEMENTOS AGRICOLAS, CNPJ/CPF: 34.026.911/0001-00, solicito o envio do anexo referente ao item 9.  
(01/03/2023 14:46:17)
- Sistema informa:** Senhor fornecedor JEAN PYER VIVIAN LTDA, CNPJ/CPF: 06.161.649/0001-70, solicito o envio do anexo referente ao item 8.  
(01/03/2023 14:45:42)
- Sistema informa:** Senhor fornecedor IRMAOS SCHONS LTDA, CNPJ/CPF: 11.186.884/0001-37, solicito o envio do anexo referente ao item 7.  
(01/03/2023 14:44:40)
- Sistema informa:** Senhor fornecedor BRL INDUSTRIA DE EQUIPAMENTOS RODOVIARIOS E AGRICOLAS LTDA, CNPJ/CPF: 27.438.098/0001-10, solicito o envio do anexo referente ao item 6.  
(01/03/2023 14:44:15)
- Sistema informa:** Senhor fornecedor ALBANI MATTE INDUSTRIA DE MAQUINAS AGRICOLAS LTDA, CNPJ/CPF: 34.124.663/0001-30, solicito o envio do anexo referente ao item 5.  
(01/03/2023 14:43:54)
- Sistema informa:** Senhor fornecedor CAROLINE HANNEMANN LTDA, CNPJ/CPF: 34.131.546/0001-01, solicito o envio do anexo referente ao item 3.  
(01/03/2023 14:43:29)
- Sistema informa:** Senhor fornecedor MARCIO MARCELO ZIMMERMANN LTDA, CNPJ/CPF: 10.839.707/0001-40, solicito o envio do anexo referente ao item 2.  
(01/03/2023 14:43:08)

**Pregoeiro fala:** A EMPRESA CONVOCADA TERÁ O PRAZO DE 2 HORAS PARA ANEXAR PROPOSTA ATUALIZADA.  
(01/03/2023 14:42:25)

**Pregoeiro fala:** BOA TARDE A TODOS, A DEMORA E COMEÇAR A CHAMAR TODOS PARA APRESENTAÇÃO DA PROPOSTA ATUALIZADA É DEVIDO A INSTABILIDADES APRESENTADAS NO SISTEMA.  
(01/03/2023 14:42:01)

**Sistema informa:** A etapa de julgamento de propostas foi iniciada. Acompanhe essa etapa na funcionalidade "Acompanhar Julgamento / Habilitação / Admissibilidade".  
(01/03/2023 14:14:20)

**Sistema informa:** O item 16 está encerrado.  
(01/03/2023 14:14:09)

**Sistema informa:** O item 16 está aguardando decisão de reinício ou encerramento da etapa aberta pelo pregoeiro. 0.0759  
(01/03/2023 14:12:18)

**Sistema informa:** O item 15 está encerrado.  
(01/03/2023 14:10:38)

**Sistema informa:** O item 12 está encerrado.  
(01/03/2023 14:10:02)

**Sistema informa:** O item 12 teve empate real para o valor 34.300,0000. Procedeu-se o sorteio eletrônico entre os fornecedores com propostas empatadas. Acompanhe as convocações no Julgamento de Propostas.  
(01/03/2023 14:10:02)

**Sistema informa:** O item 13 está encerrado.  
(01/03/2023 14:07:11)

**Sistema informa:** O item 13 teve o 1º desempate Me/Epp encerrado. O fornecedor CAROLINE HANNEMANN LTDA, CPF/CNPJ 34.131.546/0001-01 enviou um lance no valor de R\$ 394.500,0000.  
(01/03/2023 14:07:11)

**Sistema informa:** O item 14 está encerrado.  
(01/03/2023 14:07:05)

**Sistema informa:** Sr. Fornecedor CAROLINE HANNEMANN LTDA, CPF/CNPJ 34.131.546/0001-01, em cumprimento à Lei Complementar 123 de 14/12/2006, você poderá enviar ou desistir de apresentar lance final e único para o item 13 até às 14:11:43 do dia 01/03/2023. Acesse a Sala de Disputa.  
(01/03/2023 14:06:43)

**Sistema informa:** O item 13 terá desempate Me/Epp do lance. Mantenham-se conectados.  
(01/03/2023 14:06:43)

**Sistema informa:** O item 16 foi aberto. Solicitamos o envio de lances.  
(01/03/2023 14:02:17)

**Sistema informa:** O item 11 está encerrado.  
(01/03/2023 14:02:16)

**Sistema informa:** O item 15 foi aberto. Solicitamos o envio de lances.  
(01/03/2023 13:55:57)

**Sistema informa:** O item 8 está encerrado.  
(01/03/2023 13:55:56)

**Sistema informa:** O item 8 teve empate real para o valor 64.600,0000. Procedeu-se o sorteio eletrônico entre os fornecedores com propostas empatadas. Acompanhe as convocações no Julgamento de Propostas.  
(01/03/2023 13:55:56)

**Sistema informa:** O item 14 foi aberto. Solicitamos o envio de lances.  
(01/03/2023 13:55:09)

**Sistema informa:** O item 10 está encerrado.  
(01/03/2023 13:55:08)

**Sistema informa:** O item 13 foi aberto. Solicitamos o envio de lances.  
(01/03/2023 13:53:52)

**Sistema informa:** O item 9 está encerrado.  
(01/03/2023 13:53:51)

**Sistema informa:** O item 12 foi aberto. Solicitamos o envio de lances.  
(01/03/2023 13:49:43)

**Sistema informa:** O item 7 está encerrado.  
(01/03/2023 13:49:41)

**Sistema informa:** O item 7 teve empate real para o valor 43.200,0000. Procedeu-se o sorteio eletrônico entre os fornecedores com propostas empatadas. Acompanhe as convocações no Julgamento de Propostas.  
(01/03/2023 13:49:41)

**Sistema informa:** O item 11 foi aberto. Solicitamos o envio de lances.  
(01/03/2023 13:45:02)

**Sistema informa:** O item 5 está encerrado.  
(01/03/2023 13:44:58)

**Sistema informa:** O item 5 teve empate real para o valor 14.900,0000. Procedeu-se o sorteio eletrônico entre os fornecedores com propostas empatadas. Acompanhe as convocações no Julgamento de Propostas.  
(01/03/2023 13:44:58)

**Sistema informa:** Algumas propostas do item 10 estão empatadas. Solicitamos o envio de lances.  
(01/03/2023 13:43:31)

**Sistema informa:** O item 10 foi aberto. Solicitamos o envio de lances.  
(01/03/2023 13:43:31)

**Sistema informa:** O item 3 está encerrado.  
(01/03/2023 13:43:30)

**Sistema informa:** O item 9 foi aberto. Solicitamos o envio de lances.  
(01/03/2023 13:42:37)

**Sistema informa:** O item 2 está encerrado.  
(01/03/2023 13:42:36)

**Sistema informa:** O item 8 foi aberto. Solicitamos o envio de lances.  
(01/03/2023 13:41:10)

**Sistema informa:** O item 6 está encerrado.  
(01/03/2023 13:41:09)

**Sistema informa:** O item 7 foi aberto. Solicitamos o envio de lances.  
(01/03/2023 13:30:04)

**Sistema informa:** O item 6 foi aberto. Solicitamos o envio de lances.  
(01/03/2023 13:30:03)

**Sistema informa:** O item 5 foi aberto. Solicitamos o envio de lances.  
(01/03/2023 13:30:02)

**Sistema informa:** O item 3 foi aberto. Solicitamos o envio de lances.  
(01/03/2023 13:30:02)

**Sistema informa:** O item 2 foi aberto. Solicitamos o envio de lances.  
(01/03/2023 13:30:01)

**Sistema informa:** A sessão pública está aberta. Nesta compra foi realizada a análise de propostas automática e todas foram classificadas para a fase de lances. Até 5 itens poderão estar em disputa simultaneamente e o período de abertura para disputa será entre 13:30 e 17:30. Mantenham-se conectados.  
(01/03/2023 13:30:00)

Fechar

VENEZA EQUIPAMENTOS SUL COMÉRCIO LTDA  
CNPJ/MF nº 29.644.666/0001-64  
JUCEPAR (NIRE) 41208702117  
5ª Alteração e Consolidação do Contrato Social

050761

Pelo presente instrumento particular e na melhor forma de direito que entre si fazem as partes a seguir identificadas, como outorgante e reciprocamente outorgadas a saber:

## I- IDENTIFICAÇÃO DAS PARTES CONTRATANTES

**I.1- MARCOS HACKER DE MELO**, brasileiro, casado, empresário, nascido em 29/06/1986, natural de RECIFE/(PE), portador da Cédula de Identidade Nº 5.992.033 SSP/(PE), e inscrito no CNPF sob Nº 051.684.544-61, residente e domiciliado na Rua Diogo Jacome Nº 518, Apto. 151 Bloco 1, Bairro Vila Nova Conceição na Cidade de São Paulo /(SP), CEP 04512-001 e,

**I.2 JOÃO PAULO BEZERRA DE MELO**, brasileiro, casado, empresário, nascido em 06/04/1990, natural de Natal, Estado do Rio Grande do Norte, portador da Cédula de Identidade Nº 1.800.923 ITEP/RN, e inscrito no CNPF / MF sob o nº 076.387.884-78, residente e domiciliado na Rua Des. Dionísio Filgueira, nº 864, Aptº 701, Bairro Petrópolis, na Cidade de Natal/(RN), CEP 59.014-020;.

## II- FINALIDADE E ESTIPULAÇÕES

**II.1-** As partes acima identificadas nos itens I.1, e I.2 do título I, deste instrumento aqui doravante designadas em conjunto de **SÓCIOS** e ou **CONTRATANTES**, na qualidade de únicos sócios e detentores da totalidade das quotas que compõem o capital social de **VENEZA EQUIPAMENTOS SUL COMERCIO LTDA.**, sociedade empresária de natureza privada do tipo limitada, inscrita no Cadastro Nacional de

---

VENEZA EQUIPAMENTOS SUL COMÉRCIO LTDA  
CNPJ/MF nº 29.644.666/0001-64  
JUCEPAR (NIRE) 41208702117  
5ª Alteração e Consolidação do Contrato Social

---

050762

Pessoas Jurídicas do Ministério da Fazenda (CNPJ) sob o nº CNPJ/MF nº 29.644.666/0001-64, com sede e foro na Rodovia BR 277 Curitiba-Ponta Grossa nº 2160, Galpão A, Bairro Mossunguê, na cidade de Curitiba, no estado do Paraná, CEP 82305-100, aqui referida apenas como **SOCIEDADE**, na conformidade do seu Contrato Social regularmente arquivado e registrado na Junta Comercial do Estado do Paraná (JUCEPAR) sob o NIRE nº 41208702117, em 01 (um) de dezembro de 2017, têm justo e acordado celebrarem o presente instrumento de alteração estatutária e consolidação dos seus atos constitutivos, sendo o presente instrumento aqui referido apenas como **CONTRATO** e ou **INSTRUMENTO**, objetivando **Aumentar o Capital Social da sociedade, inclusão de novos CNAES secundários e consolidação do contrato social**, mediante todos os termos, cláusulas e condições seguintes, que livremente estipulam, aceitam, reciprocamente outorgam e mutuamente se obrigam a cumprir, a qualquer tempo, em caráter irrevogável e irretratável, por si e por seus herdeiros e ou sucessores:

### III- AUMENTO DO CAPITAL SOCIAL

III.1- Os sócios quotistas da Sociedade, representando a totalidade do capital social, resolvem aumentar o Capital Social da sociedade no valor de R\$ 3.600.000,00 (Três milhões e seiscientos mil reais), divididas em 3.600.000 (Três milhões e seiscentas mil quotas) no valor de R\$ 1,00 (um real) cada, passando o Capital Social atual de R\$ 7.980.000,00 (sete milhões, novecentos e oitenta mil reais) para R\$ 11.580.000,00 (onze milhões, quinhentos e oitenta mil reais) totalmente integralizados em moeda corrente nacional e distribuídos da seguinte forma:

VENEZA EQUIPAMENTOS SUL COMÉRCIO LTDA  
CNPJ/MF n° 29.644.666/0001-64  
JUCEPAR (NIRE) 41208702117  
5ª Alteração e Consolidação do Contrato Social

018763

SÓCIOS	Nº COTAS	%	INTEGRALIZADO
JOÃO PAULO BEZERRA DE MELO	5.790.000	50	R\$ 5.790.000,00
MARCOS HACKER DE MELO	5.790.000	50	R\$ 5.790.000,00
TOTAL	11.580.000	100,00	R\$ 11.580.000,00

#### IV- INCLUSAO DE CNAES SECUNDÁRIOS

IV.1- Com o intuito de melhor atender os clientes e a operação como um todo os sócios quotistas da sociedade, representando a totalidade do capital social, resolvem incluir os seguintes CNAES secundários:

4530-7/05 Comércio a varejo de pneumáticos e câmaras de ar

4530-7/02 Comércio por atacado de pneumáticos e câmaras de ar

#### V. - MODIFICAÇÃO E CONSOLIDAÇÃO DO CONTRATO SOCIAL

V.1- Em razão das alterações estatutárias realizadas através deste instrumento, o contrato de Constituição Social da SOCIEDADE passará a vigorar com a seguinte redação consolidada, revogadas todas as disposições anteriores, a partir desta data, para todos os fins e efeitos de direito.

---

VENEZA EQUIPAMENTOS SUL COMÉRCIO LTDA  
CNPJ/MF nº 29.644.666/0001-64  
JUCEPAR (NIRE) 41208702117  
5ª Alteração e Consolidação do Contrato Social

---

000764

---

VENEZA EQUIPAMENTOS SUL COMÉRCIO LTDA  
CNPJ/MF nº 29.644.666/0001-64  
JUCEPAR (NIRE) 41208702117  
5ª Alteração e Consolidação do Contrato Social

---

## CAPÍTULO I

### DOS SOCIOS, DA NATUREZA JURÍDICA, DENOMINAÇÃO, OBJETO, SEDE, FORO E PRAZO DE DURAÇÃO

**I.1- MARCOS HACKER DE MELO**, brasileiro, casado, empresário, nascido em 29/06/1986, natural de RECIFE/(PE), portador da Cédula de Identidade Nº 5.992.033 SSP/(PE), e inscrito no CNPF sob Nº 051.684.544-61, residente e domiciliado na Rua Diogo Jacome Nº 518, Apto. 151 Bloco 1, Bairro Vila Nova Conceição na Cidade de São Paulo /(SP), CEP 04512-001 e,

**I.2 JOÃO PAULO BEZERRA DE MELO**, brasileiro, solteiro, Empresário, nascido em 06/04/1990, natural de Natal, Estado do Rio Grande do Norte, portador da Cédula de Identidade Nº 1.800.923 ITEP/RN, e inscrito no CNPF / MF sob o nº 076.387.884-78, residente e domiciliado na Rua Des. Dionísio Filgueira, nº 864, Aptº. 701, Bairro Petrópolis, na Cidade de Natal/(RN), CEP 59.014-020;.

**Art. 1º** - A Sociedade é constituída sob a forma de empresa (sociedade empresária), do tipo limitada, com a denominação social de **VENEZA EQUIPAMENTOS SUL COMERCIO LTDA**. regendo-se pelo presente contrato social, pelo Código Civil Brasileiro e demais normas aplicáveis à espécie, e, supletivamente, pela Lei nº 6404, de 15 de dezembro de 1976 (Lei das Sociedades Anônimas).



---

VENEZA EQUIPAMENTOS SUL COMÉRCIO LTDA  
CNPJ/MF n° 29.644.666/0001-64  
JUCEPAR (NIRE) 41208702117  
5ª Alteração e Consolidação do Contrato Social

---

050765

**Art. 2º** - A Sociedade tem por objeto:

**Atividade Principal:**

- a) 46.62-1-00 - Comércio atacadista de máquinas, equipamentos para terraplenagem, mineração e construção; partes e peças;

**Atividades Secundárias:**

- b) 46.69-9-99 - Comércio atacadista de outras máquinas e equipamentos não especificados anteriormente; partes e peças;
- c) 46.14-1-00 - Representantes comerciais e agentes do comércio de máquinas, equipamentos, embarcações e aeronaves
- d) 33.14-7-08 - Manutenção e reparação de máquinas, equipamentos e aparelhos para transporte e elevação de cargas
- e) 33.14-7-17 - Manutenção e reparação de máquinas e equipamentos de terraplenagem, pavimentação e construção, exceto tratores
- f) 4530-7/05 Comércio a varejo de pneumáticos e câmaras de ar
- g) 4530-7/02 Comércio por atacado de pneumáticos e câmaras de ar
- h) 74.90-1-04 - Atividades de intermediação e agenciamento de serviços e negócios em geral, exceto imobiliários
- i) 77.32-2-01 - Aluguel de máquinas e equipamentos para construção sem operador, exceto andaimes
- j) 77.39-0-99 - Aluguel de outras máquinas e equipamentos comerciais e industriais não especificados anteriormente, sem operador
- k) 64.63-8-00 - Outras sociedades de participação, exceto holdings

**Art. 3º** - A Sociedade tem sede e foro na Cidade de Curitiba no Estado do Paraná, a Rodovia BR-277 Curitiba- Ponta Grossa, n.º 2160, Galpão A, Bairro Mossunguê, CEP 82.305-100, na cidade de Curitiba/PR, filial de nº 1 situada a Rodovia BR 277 Km 599,5 Bairro Santos Dumont, CEP 85804-600 na cidade de Cascavel/PR, Filial de nº 2

VENEZA EQUIPAMENTOS SUL COMÉRCIO LTDA  
CNPJ/MF nº 29.644.666/0001-64  
JUCEPAR (NIRE) 41208702117

050766

**5ª Alteração e Consolidação do Contrato Social**

situada na Rodovia BR-101 S/Nº, KM 214, Bairro Centro, CEP 88131-390, na Cidade de Palhoça no estado de Santa Catarina e Filial de nº 3, situada na Avenida Araucária s/nº, Bairro Lagoa - Fazenda Monte Alegre, CEP 84279-000, na Cidade de Telêmaco Borba no estado do Paraná, podendo abrir e extinguir filiais, escritórios, agências, sucursais, oficinas, depósitos e outros estabelecimentos, em qualquer parte do território nacional, por deliberação dos sócios que representem a maioria do capital social, observadas as disposições legais aplicáveis.

**Art. 4º** - A Sociedade durará por prazo indeterminado, iniciando suas atividades a partir do arquivamento deste contrato de constituição social, no registro público mercantil.

**CAPÍTULO II  
DO CAPITAL SOCIAL**

**Art. 5º** - O capital da Sociedade é de R\$ 11.580.000,00 (onze milhões, quinhentos e oitenta mil reais), totalmente subscrito e integralizado, dividido em 11.580.000 (onze milhões, quinhentos e oitenta mil) quotas, no valor nominal de R\$ 1,00 (um real), cada uma, assim distribuídos entre os sócios:

- a) O sócio MARCOS HACKER DE MELO, é titular de 5.790.000 (cinco milhões, setecentos e noventa mil) quotas, no valor unitário de R\$ 1,00 (um real) cada quota, totalizando o montante de R\$ 5.790.000,00 (cinco milhões, setecentos e noventa mil reais), representando uma participação societária equivalente a 50,00 % (cinquenta por cento), em relação à totalidade do capital social;
- b) O sócio JOÃO PAULO BEZERRA DE MELO, é titular de 5.790.000 (cinco milhões, setecentos e noventa mil) quotas, no valor unitário de R\$ 1,00 (um real) cada quota, totalizando o montante de R\$ 5.790.000,00 (cinco milhões, setecentos e noventa mil

---

ENEZA EQUIPAMENTOS SUL COMÉRCIO LTDA  
CNPJ/MF nº 29.644.666/0001-64  
JUCEPAR (NIRE) 41208702117  
5ª Alteração e Consolidação do Contrato Social

---

060767

reais), representando uma participação societária equivalente a 50,00 % (cinquenta por cento), em relação à totalidade do capital social;

§1º - A responsabilidade dos sócios é restrita ao valor das quotas que possuir, mas todos respondem solidariamente pela integralização do capital.

§2º - O capital da Sociedade poderá ser aumentado pela subscrição de novas quotas, com integralização em dinheiro ou através da incorporação de créditos, bens e direitos susceptíveis de avaliação ou por qualquer outra forma permitida em lei, mediante deliberação dos sócios que representem a maioria de 3/4 (três quartos) em relação a totalidade do capital social.

§3º - As quotas serão intransferíveis a terceiros, sem o consentimento dos demais sócios, em contrato especial para admissão do novo sócio, observadas as disposições legais e estatutárias pertinentes.

§ 4º - Os lucros e/ou prejuízos serão apurados e distribuídos entre os sócios, de forma proporcional às suas participações no capital social.

### CAPÍTULO III DA ADMINISTRAÇÃO

**Art. 6º** - A administração da Sociedade caberá aos sócios, **JOÃO PAULO BEZERRA DE MELO** e **MARCOS HACKER DE MELO**, em conjunto ou isoladamente, respectivamente, os quais ficam de logo empossados e dispensados de prestar caução; investidos de todos os poderes inerentes às suas funções nos termos da lei, necessários ao bom e regular desenvolvimento das atividades empresarias e cumprimento do objeto social; representando-a ativa e passivamente, em juízo ou fora dele; podendo ainda: comprar, vender, alugar, hipotecar, onerar e alienar bens e direitos patrimoniais, sob qualquer forma ou título, móveis ou imóveis, corpóreos ou incorpóreos, concretos ou abstratos, susceptíveis ou não de avaliação; abrir,

---

VENEZA EQUIPAMENTOS SUL COMÉRCIO LTDA

CNPJ/MF nº 29.644.666/0001-64

JUCEPAR (NIRE) 41208702117

5ª Alteração e Consolidação do Contrato Social

---

000768

movimentar e encerrar contas correntes bancárias e de investimentos em quaisquer estabelecimentos da rede pública ou particular; contrair empréstimos e financiamentos; emitir endossar e aceitar cheques, ordens de saques e transferências, duplicatas, notas promissórias, letras de câmbio, conhecimentos de transportes e quaisquer outros títulos e papéis; admitir e demitir empregados; constituir procuradores e advogados, conferindo-lhes poderes específicos, estabelecer salários, honorários; estipular e aceitar preços e outras formas de remuneração e pagamento; enfim, praticar todos os atos inerentes à sua função, sujeito a prestação de contas, anualmente, na forma do disposto no artigo 1.065, do Código Civil Brasileiro; vedado o uso do nome empresarial em negócios estranhos ao objeto e interesses sociais, como a prestação de garantias em favor de terceiros e ou dos próprios sócios, sem que todos o consintam.

**Parágrafo Único** - Os diretores perceberão remuneração mensal, a título de "pro-labore", no valor estabelecido pela maioria dos sócios, de acordo com a situação econômica e disponibilidades financeiras da Sociedade, devendo os valores pagos serem levados a débito de conta de despesas gerais.

#### CAPÍTULO IV DAS DELIBERAÇÕES

**Art. 7º** - As deliberações sociais serão tomadas em reuniões dos sócios quotistas.

**§1º** - As reuniões serão convocadas por qualquer dos diretores, ou pelos sócios quotistas que representem no mínimo a maioria de 3/4 (três quartos) do capital social, mediante carta protocolada ou edital publicado 1 (uma) vez em jornal de grande circulação no Estado do Paraná, com antecedência mínima de 5 (cinco) dias da data da sua realização.

**§2º** - O comparecimento de todos os sócios quotistas à reunião dispensa o ato de convocação prévia.

---

VENEZA EQUIPAMENTOS SUL COMÉRCIO LTDA  
CNPJ/MF nº 29.644.666/0001-64  
JUCEPAR (NIRE) 41208702117  
5ª Alteração e Consolidação do Contrato Social

---

0110789

§3º - As deliberações sociais serão tomadas pelos sócios quotistas que representem no mínimo a maioria de 3/4 (três quartos) do capital da Sociedade, ressalvadas as matérias que legalmente exigirem quorum mínimo superior para as suas aprovações, correspondendo cada quota a 1(um) voto.

§4º - No caso de empate na votação de qualquer matéria, a deliberação será considerada não aprovada.

§5º - Das reuniões dos sócios quotistas deverão ser lavradas atas circunstanciadas, a serem averbadas e arquivadas no registro público mercantil.

§ 6º - Os sócios quotistas reunir-se-ão pelo menos uma vez, no primeiro trimestre de cada ano, em caráter ordinário e, extraordinariamente, sempre que necessário.

Art. 8º - O contrato social poderá ser alterado, no todo ou em parte, inclusive para a modificação e ou transformação do tipo societário, mediante deliberação dos sócios quotistas que representem no mínimo a maioria de 3/4 (três quartos) do capital social.

**Parágrafo Único** - Deliberada e autorizada a modificação e ou alteração do contrato social, o instrumento que a consolidar, independe da assinatura de todos os sócios quotistas, assistindo ao sócio que divergir a faculdade de se retirar da Sociedade, devendo as suas quotas serem liquidadas pelo seu valor patrimonial líquido, para efeito de pagamento dos direitos e haveres do sócio que usar o seu direito de recesso.

## CAPÍTULO V DO DIREITO DE PREFERÊNCIA E DA CESSÃO DE QUOTAS

Art. 9º - Na proporção das quotas que detiverem, terão os sócios quotistas preferência para a subscrição de novas quotas provenientes do aumento do capital social, com a entrada de novos recursos ou com a apropriação de créditos.

---

ENEZA EQUIPAMENTOS SUL COMÉRCIO LTDA

CNPJ/MF nº 29.644.666/0001-64

JUCEPAR (NIRE) 41208702117

5ª Alteração e Consolidação do Contrato Social

---

015770

**Art. 10** - Os sócios quotistas, na proporção das quotas que detiverem no capital, terão preferência, em igualdade de condições, para adquirir as quotas do sócio que usar do seu direito de recesso previsto na parte final do parágrafo único do artigo 8º deste contrato.

**Art. 11** - É livre a cessão de quotas entre os sócios, observado, porém, o direito de preferência dos demais para a aquisição das quotas do cedente, na proporção das quotas que então detiverem no capital social.

**Art. 12** - Na hipótese de sucessão "mortis causa", verificada por qualquer motivo a impossibilidade da entrada na Sociedade dos sucessores do sócio falecido, os quotistas remanescentes, na proporção das quotas que detiveram no capital, terão preferência, em igualdade e condições, para adquirir as quotas e direitos dos sucessores, observando-se, neste caso, o que a respeito é estabelecido para o caso.

#### CAPÍTULO VI DO DIREITO DE RECESSO, INCAPACIDADE E EXCLUSÃO DE SÓCIO

**Art. 13** - O exercício do direito de recesso, a declaração judicial de incapacidade e a exclusão de qualquer dos sócios quotistas não acarretará a dissolução da Sociedade, desde que restabelecido no prazo máximo de 180 (cento e oitenta) dias da data do evento e os demais queiram com ela continuar.

**Art. 14** - A incapacidade do sócio quotista será verificada através de declaração judicial, com sentença transitada em julgado, inclusive nos casos de declaração de falência de empresa em geral, da qual o sócio era quotista ou diretor, posto que considerado falido ou a ele equiparado.

---

VENEZA EQUIPAMENTOS SUL COMÉRCIO LTDA

CNPJ/MF nº 29.644.666/0001-64

JUCEPAR (NIRE) 41208702117

5ª Alteração e Consolidação do Contrato Social

---

0:0771

**Art. 15** - A apuração do capital e haveres do sócio que usar do direito de recesso, tiver a sua incapacidade declarada ou for excluído obedecerá às seguintes condições: a) se o fato ocorrer até 6 (seis) meses após o encerramento do ano social, proceder-se-á à apuração com base no Balanço Geral do exercício findo; b) se o fato ocorrer após estes 6 (seis) meses, levantar-se-á um Balanço Especial na data da ocorrência, salvo se o fato ocorrer nos três últimos meses do ano, hipótese em que o capital e haveres serão apurados à vista do Balanço Geral do exercício da ocorrência, a ser levantado a posteriori.

**Art. 16** - O pagamento do capital e haveres do sócio incapaz, falido ou que se retirar, será efetuado em 24 (vinte e quatro) prestações mensais, iguais e sucessivas, sem qualquer correção monetária dos seus valores, mas com o acréscimo de juros de 1% (um por cento) ao mês, vencendo a primeira prestação 30(trinta) dias após a apuração final do capital e haveres.

**Art. 17** - O pagamento do capital e haveres será efetuado diretamente ao sócio que usar do direito de recesso ou for excluído, ou a quem de direito, nos casos de incapacidade, ou mediante consignação em juízo, assegurado aos demais sócios, o direito de preferência para a aquisição do capital e haveres do sócio que for excluído ou que for declarado incapaz.

## CAPÍTULO VII DO FALECIMENTO DE SÓCIO

**Art. 18** - Falecendo qualquer dos sócios quotistas caberá aos seus herdeiros a sua sucessão na Sociedade, procedendo-se a esta substituição a quem de direito, mediante alteração do contrato social, para ingresso dos novos sócios.

**Art. 19** - Enquanto não se formalizar a alteração, os resultados que caberiam ao falecido serão contabilizados em nome do espólio, para posterior apropriação em nome dos sucessores.

---

VENEZA EQUIPAMENTOS SUL COMÉRCIO LTDA  
CNPJ/MF nº 29.644.666/0001-64  
JUCEPAR (NIRE) 41208702117  
5ª Alteração e Consolidação do Contrato Social

---

010772

**Art. 20** - Verificada a impossibilidade, por qualquer motivo, da entrada na Sociedade dos sucessores do sócio falecido, o seu capital e haveres serão apurados através de Balanço Especial, e o valor encontrado será atribuído ao espólio ou sucessores, na forma estabelecida nos artigos 15 e 16 deste contrato, respeitado o direito de preferência previsto nos artigos 9º e 10, também deste estatuto.

#### **CAPÍTULO VIII DO EXERCÍCIO SOCIAL, BALANÇO E LUCRO**

**Art. 21** - O exercício social coincidirá com o ano civil.

**Art. 22** - O Balanço Geral será levantado anualmente, no dia 31 (trinta e um) de dezembro e deverá estar concluído no prazo estabelecido pela legislação pertinente.

**Art. 23** - Do lucro líquido do exercício serão deduzidas as reservas exigidas por lei e outras determinadas por quotistas que representem a maioria do capital social, devendo o saldo remanescente ter o destino que os sócios quotistas determinarem, através do quorum de maioria do capital social, sendo certo que se a deliberação for para distribuição entre os sócios, deverá ser feita observando-se a participação de cada um deles no capital social.

**Art. 24** - A Sociedade não terá Conselho Fiscal.

#### **CAPÍTULO IX DAS ESTIPULAÇÕES FINAIS**

**Art. 25** - A Sociedade se dissolverá nos casos previstos em lei e por deliberação da unanimidade dos sócios.

**Art. 26** - Verificada ou deliberada a dissolução, os sócios quotistas elegerão o liquidante, estranho ou não à Sociedade, ditando-lhe a forma de liquidação e a sua



---

VENEZA EQUIPAMENTOS SUL COMÉRCIO LTDA

CNPJ/MF nº 29.644.666/0001-64

JUCEPAR (NIRE) 41208702117

5ª Alteração e Consolidação do Contrato Social

---

0119773

remuneração. Não obtido o consenso, o processo de liquidação será devolvido a juízo.

**Art. 27** - Os lucros ou prejuízos verificados na dissolução serão auferidos ou suportados pelos sócios quotistas, na proporção de suas quotas.

**Art. 28** - Os casos omissos serão resolvidos com base nas disposições legais aplicáveis às sociedades empresariais limitadas e, supletivamente, nas disposições da lei das sociedades anônimas, no que couber, esgotadas as tentativas de consenso.

**Art. 29** - Fica eleito o foro desta Comarca de Curitiba, Estado do Paraná, com renúncia expressa de qualquer outro, por mais especial ou privilegiado que seja ou possa se apresentar, para a solução das questões decorrentes deste contrato.

**Art. 30** - Os sócios administradores declaram, sob as penas da lei, que nunca foram condenados a pena que vede, ainda que temporariamente, o acesso a cargos públicos; ou por crime falimentar, de prevaricação, peita ou suborno, concussão, peculato; ou contra a economia popular, contra o sistema financeiro nacional, contra as normas de defesa da concorrência, contra as relações de consumo, a fé pública ou a propriedade, nada os impedindo de exercer o cargo de administrador da Sociedade ora constituída, nos termos do disposto no art. 1.011, § 1º, do Código Civil (Lei nº 10.406/2002), do Código Civil Brasileiro.

E, por estarem, assim, justas, acordadas e contratadas, as partes outorgantes e reciprocamente outorgadas, firmam o presente instrumento, juntamente com as duas testemunhas especialmente convocadas para este ato e que tudo assistiram, contendo todas as vias o visto do advogado responsável pela sua elaboração

---

VENEZA EQUIPAMENTOS SUL COMÉRCIO LTDA  
CNPJ/MF nº 29.644.666/0001-64  
JUCEPAR (NIRE) 41208702117  
5ª Alteração e Consolidação do Contrato Social

---

50774

Curitiba, PR, 31 de Agosto de 2020

**MARCOS HACKER DE MELO**  
Sócio Administrador

**JOÃO PAULO BEZERRA DE MELO**  
Sócio Administrador

TESTEMUNHA

---

Romulo Fabio Costa Alves  
CPF 037.494.514-43



000775

## ASSINATURA ELETRÔNICA

Certificamos que o ato da empresa VENEZA EQUIPAMENTOS SUL COMERCIO LTDA consta assinado digitalmente por:

IDENTIFICAÇÃO DO(S) ASSINANTE(S)	
CPF	Nome
03749451443	ROMULO FABIO COSTA ALVES
05168454461	MARCOS HACKER DE MELO
07638788478	JOAO PAULO BEZERRA DE MELO



CERTIFICO O REGISTRO EM 14/09/2020 09:02 SOB Nº 20205158986.  
PROTOCOLO: 205158986 DE 10/09/2020 09:52.  
CODIGO DE VERIFICAÇÃO: 12004294122. NIRE: 41208702117.  
VENEZA EQUIPAMENTOS SUL COMERCIO LTDA

LEANDRO MARCOS RAYSEL BISCAIA  
SECRETÁRIO-GERAL  
CURITIBA, 14/09/2020  
[www.empresafacil.pr.gov.br](http://www.empresafacil.pr.gov.br)

A validade deste documento, se impresso, fica sujeito a comprovação de sua autenticidade nos respectivos portais, informando seus respectivos códigos de verificação.



REPÚBLICA FEDERATIVA DO BRASIL  
SERVIÇO DISTRITAL DO CAMPO COMPRIDO

Renato Farto Lana - Oficial  
Rua Prof. Pedro Viriato Parigot de Souza, 3901 - Loja 15 - CEP: 81.280-330 Curitiba - Paraná



040776

PROTOCOLO: 04003/2022

LIVRO NÚMERO: 0265-P

FOLHAS: 189

PROCURAÇÃO BASTANTE QUE FAZ: VENEZA EQUIPAMENTOS SUL COMÉRCIO LTDA, COMO ADIANTE SE DECLARA:

S A I B A M quantos este público instrumento de procuração bastante virem, que aos doze dias do mês de agosto do ano de dois mil e vinte e dois (12/08/2022), neste Serviço Distrital do Campo Comprido, Município de Curitiba, Estado do Paraná, situado na Rua Professor Pedro Viriato Parigot de Souza, nº 3901, loja 1015, comparece como Outorgante: VENEZA EQUIPAMENTOS SUL COMÉRCIO LTDA, pessoa jurídica de direito privado, com sede na Rodovia BR-277, Curitiba, Ponta Grossa, nº 2160, Galpão A, Mossunguê, Curitiba, Paraná, CEP: 82.305-100, inscrita no CNPJ/MF sob nº 29.644.666/0001-64, e suas filiais legalmente constituídas, estando a Sociedade Outorgante representada neste ato por seu Sócio: JOAO PAULO BEZERRA DE MELO, brasileiro, o qual declara ser casado, empresário, nascido em 06/04/1990, maior e capaz, filho de Paulo Jose Ferreira de Melo e de Rosana Barros Bezerra, portador da Cédula de Identidade RG nº 1800923-SESP/RN, inscrito no CPF/MF sob nº 076.387.884-78, endereço eletrônico: jpmelo@venezanet.com, telefone: 41 3165-6600, residente e domiciliado na Avenida Visconde de Guarapuava, nº 5345, Apto 09, Batel Curitiba, Paraná, CEP: 80.250-220, que tendo declarado estar impossibilitado de comparecer à sede dessa Serventia e invocando a incidência do artigo 663 do Código de Normas da Corregedoria-Geral da Justiça do Estado do Paraná, solicitou que sua assinatura fosse na Rodovia BR-277, Curitiba, Ponta Grossa, nº 2160, Galpão A, Mossunguê, Curitiba, Paraná, declaração que fez sob as penas do artigo 299 do Código Penal Brasileiro, nos termos da 5ª Alteração Contratual Consolidada registrada em 14/09/2020, sob nº 20205158986, e Certidão Simplificada atualizada emitida em 02/08/2022, sob nº PRC2212343941, ambos os documentos encontram-se registrados na Junta Comercial do Estado do Paraná, dos quais fica uma cópia arquivada nesta Serventia, no Livro Próprio nº 72, Fls. 176/184, em Livro Próprio nº 094, às folhas 001. O representante da empresa, reconhecido como o próprio por mim Wanessa Teixeira Soares, Escrevente, conforme documentos exibidos pelo mesmo em seu original e a quem foram restituídos, do que dou fé. E, pela outorgante, através de seu representante, me foi dito que por este público instrumento e na melhor forma de direito, nomeia e constitui seus bastante Procuradores: os quais poderão agir em conjunto ou individualmente independentemente da ordem de nomeação: 1) WAGNER JOÃO BATAGLIA, brasileiro, casado, coordenador de vendas, nascido em 08/03/1980, portador da Cédula de Identidade RG nº 6662527-3-SSP/PR, inscrito no CPF/MF nº 029.170.699-10, residente e domiciliado na Rua Rio San Martin, nº 142, Casa A, Conjunto João de Barro Champagnat, Maringá, Paraná; 2) MAURICIO MEDEIROS DE ALBUQUERQUE E MELLO, brasileiro, casado, diretor de operações, portador da Cédula de Identidade RG nº 3765124/SSP/PE, inscrito no CPF/MF nº 892.009.774-72, residente e domiciliado na Rua Padre Anchieta, nº 2540, Aptº 1513, Bigorrião, Curitiba, Paraná; 3) PATRICK MAICON MOTTA, brasileiro, casado, gerente comercial, portador da Cédula de Identidade RG nº 2998192/SESP/SC, inscrito no CPF/MF nº 034.771.679-29, residente e



REPÚBLICA FEDERATIVA DO BRASIL  
SERVIÇO DISTRITAL DO CAMPO COMPRIDO

Renato Farto Lana - Oficial

Rua Prof. Pedro Viriato Parigot de Souza, 3901 - Loja 15 - CEP: 81.280-330 Curitiba - Paraná



050777

PROTOCOLO: 04003/2022

LIVRO NÚMERO: 0265-P

FOLHAS: 190

domiciliado na Rua Doutor Eugenio Bertoli, nº 3062, Casa 04, Santa Felicidade, Curitiba, Paraná; 4) **WILSON SOLER FILHO**, brasileiro, solteiro, coordenador vendas, portador da Cédula de Identidade RG nº 8214258/SESP/PR, inscrito no CPF/MF sob nº **048.353.399-83**, residente e domiciliado na Avenida Salvador di Bernardi, nº 430, Apto 606, Campinas, São José, Santa Catarina; 5) **ROSANA CRISTINA CALAÇA**, brasileira, divorciada, analista administrativa comercial, portadora da Cédula de Identidade RG nº 5.182.568-3 SSP/PR, inscrita no CPF/MF nº **752.192.809-10**, residente e domiciliada na Rua João Bettega, nº 644, Aptº 605, Bloco 04, Portão, Curitiba, Paraná; 6) **MARAISA ANGELICA DOMINGUES FERREIRA**, brasileira, solteira, gerente de filial, portadora da Cédula de Identidade RG nº 85923790/SESP/PR, inscrita no CPF/MF sob nº **044.257.429-07**, residente e domiciliada na Rua João Casagrande, nº 214, Casa 38, Campo Comprido, Curitiba, Paraná, CEP: 81.230-02, e 7) **GEOVANIA CRISTIANE SPECHT**, brasileira, solteira, coordenadora comercial, portadora da Cédula de Identidade RG nº 1052788121/SESP/RS, inscrita no CPF/MF sob nº **915.463.890-91**, residente e domiciliada na Rua Raposo Tavares, nº 1084, Aptº 42 C, Pilarzinho, Curitiba, Paraná, CEP: 82.100-000, aos quais confere poderes amplos e gerais, para o fim especial de promover a participação da Outorgante em Licitações Públicas sejam elas Estaduais, Municipais e Federais, em qualquer modalidade, inclusive PREGÃO, podendo concordar com todos os termos, assistir e assinar aberturas de propostas, rebaixas e descontos, dar lances verbais, participar de todo o processo licitatório, podendo apresentar, juntar e requerer e/ou retirar documentos, efetuar pagamento, pagar taxas e/ou custas, prestar declarações, assinar requerimentos, requerer certidões, concordar e discordar, representá-la perante repartições Públicas Federais, Estaduais e Municipais, Autarquias, Juntas Comerciais e Receita Federal do Brasil, correios e onde for necessário e mais assinar qualquer documento que se faça necessário, podendo **WAGNER JOÃO BATAGLIA, MAURICIO MEDEIROS DE ALBUQUERQUE E MELLO, PATRICK MAICON MOTTA, WILSON SOLER FILHO, MARAISA ANGELICA DOMINGUES FERREIRA, e GEOVANIA CRISTIANE SPECHT** substabelecer, inclusive via instrumento particular. **A presente procuração tem o prazo de validade de 12 (doze) meses.** Os nomes e dados da outorgante, seu representante, e outorgados, bem como os elementos relativos ao objeto do presente instrumento, foram fornecidos e confirmados pelo representante da outorgante, que por eles se responsabilizam, reservando-se essa Serventia ao direito de não corrigir erros daí advindos. Fica ciente o outorgante, por seu representante, que cessa o mandato nas seguintes condições: a) pela revogação ou pela renúncia; b) pela morte ou pela interdição de uma das partes; c) pela mudança de estado que inabilite o mandante a conferir os poderes, ou o mandatário para os exercer; d) pelo término do prazo ou pela conclusão do negócio nos termos do artigo 682 do Código Civil Brasileiro. Assim o disseram e dou fé. A pedido das partes lavrei o presente instrumento, que depois de lido e achado em tudo conforme, outorgaram, aceitam e assinam. Dispensada a presença das testemunhas instrumentárias pelas partes, conforme faculta o artigo 676 do Código de Normas do Foro Extrajudicial da Corregedoria Geral da Justiça do Estado do Paraná. Foi apresentada a Guia de Funrejus sob nº 0000000051440161-1, no valor de



REPÚBLICA FEDERATIVA DO BRASIL

SERVIÇO DISTRITAL DO CAMPO COMPRIDO

Renato Farto Lana - Oficial

Rua Prof. Pedro Viriato Parigot de Souza, 3901 - Loja 15 - CEP: 81.280-330 Curitiba - Paraná



70778

PROTOCOLO: 04003/2022

LIVRO NÚMERO: 0265-P

FOLHAS: 191

R\$ 27,31 (vinte e sete reais e trinta e um centavos) emitida nesta data. O presente ato acha-se protocolado sob n°. 04003/2022, do protocolo geral. Eu, Wanessa Teixeira Soares Escrevente, que digitei. Eu Renato Farto Lana, Tabelião que subscrevi, dou fé e assino. R\$ 109,38 = 444,32 VRC; Funrejus: R\$ 27,31; ISSQN - 4%: R\$ 4,37, FUNDEP - 5% R\$ 5,47 - Selo Digital FUNARPEN R\$2,04. (a.a.) JOAO PAULO BEZERRA DE MELO, Renato Farto Lana. Nada mais. Traslada em seguida. Está conforme o original ao qual me reporto e dou fé. Eu, Wanessa Teixeira Soares, Escrevente, fiz extrair, conferi, subscrevi e assino em público e raso.

Em testemunho \_\_\_\_\_ da verdade.

Wanessa Teixeira Soares  
Escrevente



FUNARPEN – SELO DIGITAL Nº F404X.WHqtd.utra2-CNxQn.PNTub  
Valide o selo em <https://selo.funarpem.com.br/consulta>

000779



Governo do Estado do Paraná  
Secretaria da Micro e Pequena Empresa  
Junta Comercial do Estado do Paraná



## CERTIDÃO ESPECÍFICA

Sistema Nacional de Registro de Empresas Mercantis - SINREM

Certificamos que as informações abaixo constam dos documentos arquivados nesta Junta Comercial e são vigentes na data da sua expedição.

Certificamos que VENEZA EQUIPAMENTOS SUL COMERCIO LTDA encontra-se registrada nesta Junta Comercial, como segue:		Protocolo: PRC2314375661	
NIRE 41208702117 CNPJ 29.644.666/0001-64		Situação ATIVA Status SEM STATUS	
Endereço Completo ROCOVIA BR-277, CURITIBA-PONTA GROSSA, Nº 2160, GALPÃO A, MOSSUNGUÉ - Curitiba/PR - CEP 82305-100			
<b>Arquivamentos Posteriores</b>			
Ato	Número	Data	Descrição
002	20228351979	11/12/2022	ABERTURA DE FILIAL EM OUTRA UF
002	20205158986	14/09/2020	CONSOLIDAÇÃO DE CONTRATO/ESTATUTO
002	20205158986	14/09/2020	ALTERAÇÃO DE DADOS (EXCETO NOME EMPRESARIAL)
002	20202452921	05/06/2020	CONSOLIDAÇÃO DE CONTRATO/ESTATUTO
002	20202452921	05/06/2020	ALTERAÇÃO DE DADOS (EXCETO NOME EMPRESARIAL)
002	41901854097	16/03/2020	ABERTURA DE FILIAL NA UF DA SEDE
002	20200996533	16/03/2020	ALTERAÇÃO DE FILIAL EM OUTRA UF
002	20181246490	29/11/2018	ALTERAÇÃO DE DADOS (EXCETO NOME EMPRESARIAL)
002	20181246490	29/11/2018	CONSOLIDAÇÃO DE CONTRATO/ESTATUTO
002	20181246490	29/11/2018	ABERTURA DE FILIAL EM OUTRA UF
223	20182082873	25/04/2018	BALANÇO
002	20182687481	24/04/2018	CONSOLIDAÇÃO DE CONTRATO/ESTATUTO
002	41901458655	24/04/2018	ABERTURA DE FILIAL NA UF DA SEDE
002	20182687481	24/04/2018	ALTERAÇÃO DE DADOS (EXCETO NOME EMPRESARIAL)
090	41208702117	01/12/2017	CONTRATO

Esta certidão foi emitida automaticamente em 25/01/2023, às 14:14:34 (horário de Brasília).  
Se impressa, verificar sua autenticidade no <https://www.empresafacil.pr.gov.br> com o código I79NAFAX.



PRC2314375661

LEANDRO MARCOS RAYSEL BISCAIA  
Secretário(a) Geral

REPÚBLICA FEDERATIVA DO BRASIL  
COMARCA DE CURITIBA ESTADO DO PARANÁ

1º OFÍCIO DISTRIBUIDOR, PART. E CONTADOR JUDICIAL DO FORO  
CENTRAL DA COMARCA DA REGIÃO METROPOLITANA DE CURITIBA  
AV. CÂNDIDO DE ABREU, 535 1º ANDAR - FONE: (41) 3027-5253  
EDIFÍCIO DO FÓRUM CÍVEL - CENTRO-CÍVICO  
CEP: 80530-906

www.1distribuidorcuritiba.com.br



EMPREGADOS JURAMENTADOS

SANDRA LUCIA PELIKI  
LUIZ CARLOS KOFANOVSKI  
ISABEL ANGELA WYPYCH  
MARIANY BEATRIZ DA SILVA SCAPINELI  
FERNANDA GALLASSINI  
KARINA BAVARO ALVES

PEDIDO DE CERTIDÕES

JOSÉ BORGES DA CRUZ FILHO

TITULAR

EDIFÍCIO DO FÓRUM CÍVEL  
AV. CÂNDIDO DE ABREU, 535 - TÉRREO - CEP 80530-906

050780

RECUPERAÇÃO JUDICIAL \* FALÊNCIA \* CONCORDATA \* CRIME \* CIVEL  
VARAS CRIMINAIS-VARAS DA FAZENDA-VARAS DA FAMÍLIA-PRECATÓRIA DA VARA DE EXECUÇÕES PENASIS  
EXECUÇÕES FISCAIS DO ESTADO E DO MUNICÍPIO - REGISTROS PÚBLICOS - TRIBUNAL DO JURI  
TABELIONATOS - JUIZADO ESPECIAL CIVEL E CRIMINAL

CERTIDÃO NEGATIVA  
FEITOS AJUIZADOS

CERTIFICO, a pedido de parte interessada, para FINS GERAIS, que revendo os livros de registros de distribuições físicas e eletrônicas de AÇÕES DE FALÊNCIAS, CONCORDATAS, RECUPERAÇÃO JUDICIAL E EXTRAJUDICIAL, existentes nesta serventia, dos mesmos NÃO CONSTA qualquer ação contra:

# VENEZA EQUIPAMENTOS SUL COMERCIO LTDA.  
#

CNPJ.29.644.666/0001-64

no período de 18 de março de 1963 (data da instalação deste cartório - Lei No.4.677, de 29/12/62) a 02/02/2023 .

O REFERIDO É VERDADE E DOU FÉ.

Curitiba, 06 de fevereiro de 2023 .

LUIZ CARLOS KOFANOVSKI

Escrevente Juramentado

Emitida por: LUIZ  
Lei nº19.803 de 21/Dez/18  
Tabela XVI dos Distribuidores nº VI letra a (R\$ 38.16)

Digitally signed  
by JOSE BORGES  
DA CRUZ  
FILHO:31628532  
904  
Date:  
2023.02.06  
14:54:28 BRST

1º  
OFÍCIO DISTRIBUIDOR

\*\*\* Se impressa, verificar sua autenticidade no <http://www.1distribuidorcuritiba.com.br/autentica> usando o código DD50CDD3 \*\*\*



050781



Governo do Estado do Paraná  
Secretaria da Micro e Pequena Empresa  
Junta Comercial do Estado do Paraná



## CERTIDÃO SIMPLIFICADA

### Sistema Nacional de Registro de Empresas Mercantis - SINREM

Certificamos que as informações abaixo constam dos documentos arquivados nesta Junta Comercial e são vigentes na data da sua expedição.

Nome Empresarial: VENEZA EQUIPAMENTOS SUL COMERCIO LTDA			Protocolo: PRC2314501513			
Natureza Jurídica: Sociedade Empresaria Limitada						
NIRE (Sede) 41208702117		CNPJ 29.644.666/0001-64		Data de Ato Constitutivo 01/12/2017	Início de Atividade 01/12/2017	
<b>Endereço Completo</b> Rodovia ROCOVIA BR-277, CURITIBA-PONTA GROSSA, Nº 2160, GALPÃO A, MOSSUNGUÊ - Curitiba/PR - CEP 82305-100						
<b>Objeto Social</b> COMERCIO DE MAQUINAS E EQUIPAMENTOS PARA TERRAPLENAGEM. MINERACAO E CONSTRUCAO. PARTE E PECAS COMERCIO DE EMPILHADEIRAS ALUGUEL DE MAQUINAS E EQUIPAMENTOS PARA TERRAPLENAGEM. MINERACAO E CONSTRUCAO. SEM OPERADOR ALUGUEL DE EMPILHADEIRAS PRESTACAO DE SERVICOS DE MANUTENCAO E REPARACAO DE MAQUINAS E EQUIPAMENTOS DE TERRAPLENAGEM. PAVIMENTACAO E CONSTRUCAO PRESTACAO DE SERVICOS DE MANUTENCAO DE EMPILHADEIRAS PRESTACAO DE SERVICOS DE AGENCIAMENTO DE MAQUINAS E EQUIPAMENTOS PARA TERRAPLENAGEM. MINERACAO E CONSTRUCAO PRESTACAO DE SERVICOS DE AGENCIAMENTO DE EMPILHADEIRAS REPRESENTACAO COMERCIAL 1) MAQUINAS E EQUIPAMENTOS DE TERRAPLENAGEM. MINERACAO E CONSTRUCAO. PARTE E PECAS 2) E DE EMPILHADEIRAS IMPORTACAO E EXPORTACAO 1) MAQUINAS E EQUIPAMENTOS DE TERRAPLENAGEM. MINERACAO E CONSTRUCAO. PARTE E PECAS 2) E DE EMPILHADEIRAS E PARTICIPACAO EM OUTRAS SOCIEDADES. BEM COMO DE EMPREENDIMENTOS DETERMINADOS, COMO ACIONISTA OU QUOTISTA, OSTENSIVA OU OCULTACOMERCIO POR ATACADO DE PNEUMATICOS E CAMARAS DE AR COMERCIO A VAREJO DE PNEUMATICOS E CAMARAS DE AR						
<b>Capital Social</b> R\$ 11.580.000,00 (onze milhões e quinhentos e oitenta mil reais)			<b>Porte</b> Demais		<b>Prazo de Duração</b> Indeterminado	
<b>Capital Integralizado</b> R\$ 11.580.000,00 (onze milhões e quinhentos e oitenta mil reais)						
<b>Dados do Sócio</b>						
<b>Nome</b> MARCOS HACKER DE MELO		<b>CPF/CNPJ</b> 051.684.544-61	<b>Participação no capital</b> R\$ 5.790.000,00	<b>Espécie de sócio</b> Sócio	<b>Administrador</b> S	<b>Término do mandato</b> Indeterminado
<b>Nome</b> JOAO PAULO BEZERRA DE MELO		<b>CPF/CNPJ</b> 076.387.884-78	<b>Participação no capital</b> R\$ 5.790.000,00	<b>Espécie de sócio</b> Sócio	<b>Administrador</b> S	<b>Término do mandato</b> Indeterminado
<b>Dados do Administrador</b>						
<b>Nome</b> MARCOS HACKER DE MELO		<b>CPF</b> 051.684.544-61		<b>Término do mandato</b> Indeterminado		
<b>Nome</b> JOAO PAULO BEZERRA DE MELO		<b>CPF</b> 076.387.884-78		<b>Término do mandato</b> Indeterminado		
<b>Último Arquivamento</b>				<b>Situação</b>		
<b>Data</b> 11/12/2022	<b>Número</b> 20228351979	<b>Ato/eventos</b> 002 / 026 - ABERTURA DE FILIAL EM OUTRA UF		<b>ATIVA</b> <b>Status</b> SEM STATUS		
<b>Filial(ais) nesta Unidade da Federação ou fora dela</b>						
1 - NIRE: 41901854097		CNPJ: 29.644.666/0004-07				
<b>Endereço Completo</b> AVENIDA ARAUCARIA, Nº S/N, LAGOA - FAZENDA MONTE ALEGRE, Telêmaco Borba, PR, CEP: 84279000						
2 - NIRE: 42901227751		CNPJ: xx.xxx.xxx/xxxx-xx				
<b>Endereço Completo</b> RODOVIA BR 101, Nº S/N, KM 214, CENTRO, Pato Branco, SC, CEP: 88131390						
3 - NIRE: 42902105382		CNPJ: 29.644.666/0005-98				
<b>Endereço Completo</b> ACESSO AC A BR 282 PLINIO ARLINDO DE NES, Nº S/N, ELDORADO, Chapecó, SC, CEP: 89810300						
4 - NIRE: 41901458655		CNPJ: 29.644.666/0002-45				
<b>Endereço Completo</b> RODOVIA BR 277, Nº S/N, KM 599.5, SANTOS DUMONT, Cascavel, PR, CEP: 85804600						

Esta certidão foi emitida automaticamente em 24/01/2023, às 14:16:21 (horário de Brasília).  
Se impressa, verificar sua autenticidade no <https://www.empresafacil.pr.gov.br>, com o código GCAGDKIB.

0110782



Governo do Estado do Paraná  
Secretaria da Micro e Pequena Empresa  
Junta Comercial do Estado do Paraná



## CERTIDÃO SIMPLIFICADA

Continuação

Sistema Nacional de Registro de Empresas Mercantis - SINREM

Certificamos que as informações abaixo constam dos documentos arquivados  
nesta Junta Comercial e são vigentes na data da sua expedição.

Nome Empresarial: VENEZA EQUIPAMENTOS SUL COMERCIO LTDA	Protocolo: PRC2314501513
Natureza Jurídica: Sociedade Empresária Limitada	



PRC2314501513

LEANDRO MARCOS RAYSEL BISCAIA  
Secretário(a) Geral

 <p style="text-align: center;"><b>REPÚBLICA FEDERATIVA DO BRASIL</b></p> <p style="text-align: center;"><b>CADASTRO NACIONAL DA PESSOA JURÍDICA</b></p>		
NÚMERO DE INSCRIÇÃO <b>29.644.666/0001-64</b> MATRIZ	<b>COMPROVANTE DE INSCRIÇÃO E DE SITUAÇÃO CADASTRAL</b>	DATA DE ABERTURA <b>01/12/2017</b>
NOME EMPRESARIAL <b>VENEZA EQUIPAMENTOS SUL COMERCIO LTDA</b>		
TÍTULO DO ESTABELECIMENTO (NOME DE FANTASIA) <b>VENEZA EQUIPAMENTOS</b>		PORTE <b>DEMAIS</b>
CÓDIGO E DESCRIÇÃO DA ATIVIDADE ECONÔMICA PRINCIPAL <b>46.62-1-00 - Comércio atacadista de máquinas, equipamentos para terraplenagem, mineração e construção; partes e peças</b>		
CÓDIGO E DESCRIÇÃO DAS ATIVIDADES ECONÔMICAS SECUNDÁRIAS <b>33.14-7-08 - Manutenção e reparação de máquinas, equipamentos e aparelhos para transporte e elevação de cargas</b> <b>33.14-7-17 - Manutenção e reparação de máquinas e equipamentos de terraplenagem, pavimentação e construção, exceto tratores</b> <b>45.30-7-02 - Comércio por atacado de pneumáticos e câmaras-de-ar</b> <b>45.30-7-05 - Comércio a varejo de pneumáticos e câmaras-de-ar</b> <b>46.14-1-00 - Representantes comerciais e agentes do comércio de máquinas, equipamentos, embarcações e aeronaves</b> <b>46.69-9-99 - Comércio atacadista de outras máquinas e equipamentos não especificados anteriormente; partes e peças</b> <b>64.63-8-00 - Outras sociedades de participação, exceto holdings</b> <b>77.32-2-01 - Aluguel de máquinas e equipamentos para construção sem operador, exceto andaimes</b> <b>77.39-0-99 - Aluguel de outras máquinas e equipamentos comerciais e industriais não especificados anteriormente, sem operador</b>		
CÓDIGO E DESCRIÇÃO DA NATUREZA JURÍDICA <b>206-2 - Sociedade Empresária Limitada</b>		
LOGRADOURO <b>ROD CURITIBA PONTA GROSSA BR-277</b>	NÚMERO <b>2160</b>	COMPLEMENTO *****
CEP <b>82.305-100</b>	BAIRRO/DISTRITO <b>SANTO INACIO</b>	MUNICÍPIO <b>CURITIBA</b>
		UF <b>PR</b>
ENDEREÇO ELETRÔNICO <b>CONTROLADORIA@VENEZANET.COM</b>		TELEFONE <b>(41) 3165-6600</b>
ENTE FEDERATIVO RESPONSÁVEL (EFR) *****		
SITUAÇÃO CADASTRAL <b>ATIVA</b>		DATA DA SITUAÇÃO CADASTRAL <b>01/12/2017</b>
MOTIVO DE SITUAÇÃO CADASTRAL		
SITUAÇÃO ESPECIAL *****		DATA DA SITUAÇÃO ESPECIAL *****

Aprovado pela Instrução Normativa RFB nº 1.863, de 27 de dezembro de 2018.

Emitido no dia 17/02/2023 às 10:34:37 (data e hora de Brasília).

Página: 1/1



## ANEXO III - DECLARAÇÃO UNIFICADA

000784

À Pregoeira

Município de Capanema, Estado do Paraná

**PREGÃO ELETRÔNICO Nº 01/2023**

**Objeto:** AQUISIÇÃO DE IMPLEMENTOS AGRÍCOLAS E MÁQUINAS PESADAS ATRAVÉS DOS CONVÊNIOS 921541-2021 (MAPA), 921166-2021 (MAPA) 910548-2021 (MDR), 926215-2022 (MAPA), TRANSFERÊNCIA ESPECIAL 09032021-010379, E RECURSOS LIVRES, FIRMADOS COM O MUNICÍPIO DE CAPANEMA-PR.

Pelo presente instrumento e para todos os fins de direito, a empresa Veneza Equipamentos Sul Comercio Ltda., inscrita no CNPJ nº 29.644.666/0001-64, com sede na Rodovia BR 277, Curitiba – Ponta Grossa, nr. 2160, Bairro Mossunguê, em Curitiba no Paraná, através de sua representante legal infra-assinado, **DECLARA:**

- a) a ciência e a concordância da proponente com as condições e obrigações contidas no Edital, no Termo de Referência/Projeto Básico, na minuta da Ata de registro de preços/contrato e demais anexos; que cumpre plenamente os requisitos de habilitação definidos no Edital e anexos, bem como que a proposta comercial apresentada está em conformidade com as exigências deste processo de contratação;
- b) a ciência e a concordância da proponente com as regras de execução, de recebimento e de pagamento previstas no Edital e seus anexos, assumindo a responsabilidade de cumpri-las;
- c) que a proponente não emprega menores de 18 (dezoito) anos em trabalho noturno, perigoso ou insalubre; que a proponente não emprega menores de 16 (dezesesseis) anos; de que caso a proponente empregue menores de 16 (dezesesseis) anos, estes estão contratados na condição de jovem aprendiz, nos termos do artigo 7º, inciso XXXIII, da Constituição Federal;
- d) que a proponente e os seus sócios e/ou administradores não foram declarados inidôneos ou impedidos para licitar ou contratar com a Administração Pública de qualquer ente federado;
- e) que inexistem fatos impeditivos para a habilitação da proponente no certame e de que não se enquadra em nenhuma das hipóteses de conflito de interesses previstas na Lei, ciente da obrigatoriedade de declarar ocorrências posteriores, durante toda a vigência da contratação;
- f) que o orçamento e a proposta comercial apresentados pela proponente neste processo de contratação foram elaborados de forma independente;
- g) que a proponente não possui, em sua cadeia produtiva, empregados executando trabalho degradante ou forçado, observando o disposto nos incisos III e IV do artigo 1º e no inciso III do artigo 5º da Constituição Federal;

**Curitiba/PR:** 41 3165.6600 - Rod. Br 277, nº2160 Mossunguê |PR | Brasil |CEP: 82305-100

**Cascavel/PR:** 45 3122.8820 - Rod. Br 277, s/n, Km 599,5 Santos Dumont | PR | Brasil | CEP: 85806-600

**Palhoça/SC:** 48 3283.4172 - Rod BR-101, s/n, Km 214, Centro|SC| Brasil | CEP: 88131-390

[www.VenezaEquipamentos.com.br](http://www.VenezaEquipamentos.com.br)

010785

- h) que, **não** se trata de microempresa ou empresa de pequeno porte, cumpre os requisitos estabelecidos no art. 3º da Lei Complementar nº 123/2006, estando apta a usufruir do tratamento favorecido estabelecido em seus artigos 42 a 49, se for o caso;
- i) que **NENHUM** sócio e/ou administrador da proponente exerce cargo ou função pública impeditiva de relacionamento comercial com a Administração Pública;
- j) que a proponente não contratará empregados com incompatibilidade com as autoridades contratantes ou ocupantes de cargos de direção ou de assessoramento, incluindo os respectivos parentes até o terceiro grau, na forma da Súmula Vinculante nº 13 do STF.

II - Para os fins da presente contratação, indicamos as seguintes informações:

a) o responsável legal da empresa é o Sr. Patrick Maicon Motta, Portador do RG sob nº 2998192-SESP/SC e CPF nº 034.771.679-29, cuja função / cargo é Gerente Comercial, **responsável pela assinatura do Contrato/Ata.**

b) em caso de qualquer comunicação futura referente a este processo de contratação, bem como em caso de eventual contratação, **concordo que a comunicação oficial do Município** seja encaminhada de forma eletrônica, para os seguintes endereços e números:

1 - E-mail: [rosana.calaca@venezanet.com](mailto:rosana.calaca@venezanet.com)

2 - Telefone: (41) 3165-6601

3 - Whats App: (41) 99223-9771

4 - Telegram:

c) caso altere os endereços ou números mencionados acima, comprometemo-nos a protocolizar pedido de alteração junto ao Município, sob pena de ser considerado como intimado conforme os dados anteriormente fornecidos.

d) nomeamos e constituímos o senhora Rosana Cristina Calaça, portadora do CPF/MF sob n.º 752.192.809-10, para ser o responsável para acompanhar a execução da presente contratação e todos os atos necessários ao cumprimento das obrigações contidas no instrumento convocatório e seus Anexos.

Capanema, 01 de Março de 2023.

ROSANA CRISTINA  
CALACA:75219280910

Assinado de forma digital por  
ROSANA CRISTINA  
CALACA:75219280910  
Dados: 2023.02.28 17:56:24 -03'00'

Rosana Cristina Calaça  
Analista Administrativa Comercial  
RG: 5.182.568-3/SSP/PR  
CPF: 752.192.809-10  
VENEZA EQUIPAMENTOS SUL COMÉRCIO LTDA.

29 644 666/0001-64  
VENEZA EQUIPAMENTOS  
SUL COMÉRCIO LTDA  
Rod. BR 277 nº 2160  
Mossunguê - CEP 82305-100  
Curitiba - PR

Curitiba/PR: 41 3165.6600 - Rod. Br 277, nº2160 Mossunguê |PR | Brasil |CEP: 82305-100  
Cascavel/PR: 45 3122.8820 - Rod. Br 277, s/n, Km 599,5 Santos Dumont | PR | Brasil | CEP: 85806-600  
Palhoça/SC: 48 3283.4172 - Rod BR-101, s/n, Km 214, Centro|SC| Brasil | CEP: 88131-390  
[www.VenezaEquipamentos.com.br](http://www.VenezaEquipamentos.com.br)



000786

Ministério da Economia  
Secretaria Especial de Desburocratização, Gestão e Governo Digital  
Secretaria de Gestão

Sistema de Cadastramento Unificado de Fornecedores - SICAF

**Declaração**

Declaramos para os fins previstos na Lei nº 8.666, de 1993, conforme documentação registrada no SICAF, que a situação do fornecedor no momento é a seguinte:

**Dados do Fornecedor**

CNPJ: 05.063.653/0010-24 DUNS®: 920791896  
Razão Social: ENGEPECAS EQUIPAMENTOS LTDA.  
Nome Fantasia:  
Situação do Fornecedor: **Credenciado** Data de Vencimento do Cadastro: **23/05/2023**  
Natureza Jurídica: **SOCIEDADE EMPRESÁRIA LIMITADA**  
MEI: **Não**  
Porte da Empresa: **Demais**

**Ocorrências e Impedimentos**

Ocorrência: **Nada Consta**  
Impedimento de Licitar: **Nada Consta**  
Ocorrências Impeditivas indiretas: **Nada Consta**  
Vínculo com "Serviço Público": **Nada Consta**

**Níveis cadastrados:**

Documento(s) assinalado(s) com "\*" está(ão) com prazo(s) vencido(s).

Fornecedor possui alguma pendência no Nível de Cadastramento indicado. Verifique mais informações sobre pendências nas funcionalidades de consulta.

**I - Credenciamento**

**II - Habilitação Jurídica**

**III - Regularidade Fiscal e Trabalhista Federal**

Receita Federal e PGFN	Validade:	02/09/2023
FGTS	Validade:	30/03/2023
Trabalhista ( <a href="http://www.tst.jus.br/certidao">http://www.tst.jus.br/certidao</a> )	Validade:	03/09/2023

**IV - Regularidade Fiscal Estadual/Distrital e Municipal**

Receita Estadual/Distrital	Validade:	04/04/2023
Receita Municipal	Validade:	16/04/2023

**V - Qualificação Técnica**

**VI - Qualificação Econômico-Financeira (Possui Pendência)**

Validade: 31/12/2022 (\*)

Emitido em: 07/03/2023 16:07

CPF: 632.258.249-68 Nome: ROSELIA KRIGER BECKER PAGANI

Ass: \_\_\_\_\_



050787

Consulta de Impedidos de Licitar

CNPJ: 05063653001024

NENHUM ITEM ENCONTRADO!

## ANEXO - II

## PROPOSTA DEFINITIVA DE PREÇOS

Empresa: Engepeças Equipamentos Ltda. CNPJ: 05.063.653/0010-24

Inscrição Estadual: 90799050-86

Inscrição Municipal: 76405

Endereço: Rua José Semes, 17680 - Bairro Itália, São José dos Pinhais/PR, CEP: 83.020-442

E-mail para recebimento do Contrato: [juliana@engepecas.com.br](mailto:juliana@engepecas.com.br) - Telefone: (41) 3380-8852

Representante Legal: Nívea Maria Guisso Guia

Dados Bancários: Banco: Banco do Brasil / Agência: 3404-5 / Conta: 7507-8

A empresa propõe fornecer à Prefeitura Municipal de Capanema/PR, em estrito cumprimento ao previsto no Edital de Pregão Eletrônico nº 01/2023, conforme abaixo discriminado:

Item	Descrição	Quantidade	Marca/Modelo	Unid.	Valor Unitário	Valor total
13	'RETROESCAVADEIRA DE FABRICAÇÃO NACIONAL JCB, MODELO 3CX; NOVA, ZERO HORA, MOTOR A DIESEL DE 4 CILINDROS, TURBO ALIMENTADO, COM POTÊNCIA DE 92 HP; PADRÕES EMISSÃO DE GASES MAR-1 E OU TIER 3, TRAÇÃO 4X4, CABINE FECHADA COM AR-CONDICIONADO, FREIOS A DISCOS BANHADOS A ÓLEO, PESO OPERACIONAL DE 7.580 KG, CAPACIDADE DE CAÇAMBA DE 1,1 M <sup>3</sup> , CAPACIDADE DE CAÇAMBA TRASEIRA DE 32" DE 0,26 M <sup>3</sup> , PNEUS NOVOS, TANQUE DE COMBUSTÍVEL CAPACIDADE DE 150 LITROS, FARÓIS DIANTEIROS E TRASEIROS. FONTE DO RECURSO: CONVÊNIO 910548/2021 MDR	1	JCB / 3CX	und	R\$ 394.800,00	R\$ 394.800,00
Total:						R\$ R\$ 394.800,00

Valor Global Total: R\$ R\$ 394.800,00 (Trezentos e noventa e quatro mil, e oitocentos reais).

[engepecas.com.br](http://engepecas.com.br)CURITIBA/PR  
(41) 3386-8100CASCAVEL/PR  
(45) 3219-3000MARINGÁ/PR  
(44) 3123-0050ITAJAÍ/SC  
(47) 3241-8600PORTO ALEGRE/RS  
(51) 3357-7300BELO HORIZONTE/MG  
(31) 3439-1800SÃO JOSÉ DOS PINHAIS/PR  
(41) 3380-8800CHAPECÓ/SC  
(49) 3358-9300GOIÂNIA/GO  
(62) 3232-3400CUIABÁ/MT  
(65) 3388-0100BELÉM/PA  
(91) 2122-4300



# ENGEPEÇAS

# JCB

000739

Declaramos que a Engepeças Equipamentos Ltda, se obriga a cumprir todos os termos da contratação indicadas nos documentos que compõem a licitação.

Validade da proposta definitiva de preços é pelo prazo de 1 (um) ano.

A proponente declara, que fornecerá garantia de 12 meses à partir da entrega do objeto.

Nos preços propostos já estão incluídas todas as despesas com frete/transporte, seguro, bem como todos os impostos, encargos trabalhistas, previdenciários, fiscais, comerciais, taxas, deslocamentos de pessoal, materiais e equipamentos necessários para fornecimento / entrega do equipamento, garantia e quaisquer outros que incidam ou venham a incidir sobre o objeto contratado.

São José dos Pinhais, 6 de março de 2023.

05.063.653/0010-24  
ENGEPEÇAS  
EQUIPAMENTOS LTDA.  
RUA JOSÉ SEMES, 17680  
ITALIA - CEP 83 020-442  
SAO JOSE DOS PINHAIS - PR

SERPRO  
Assinado digitalmente por:  
NÍVEA MARIA GUISSO GUIA  
Sua autenticidade pode ser confirmada no endereço:  
<<http://www.serpro.gov.br/assinador-digital>>

Nívea Maria Guisso Guia  
Representante Legal  
RG nº 4.364.550-1/SSP-PR  
CPF nº 763.687.189-00



[engepecas.com.br](http://engepecas.com.br)

CURITIBA/PR (41) 3386-8100	CASCADEL/PR (45) 3219-3000	MARINGÁ/PR (44) 3123-0050	ITAJAÍ/SC (47) 3241-8600	PORTO ALEGRE/RS (51) 3357-7300	BELO HORIZONTE/MG (31) 3439-1800
SÃO JOSÉ DOS PINHAIS/PR (41) 3380-8800	CHAPECÓ/SC (49) 3358-9300	GOIÂNIA/GO (62) 3232-3400	CUIABÁ/MT (65) 3388-0100	BELÉM/PA (91) 2122-4300	



## RETROESCAVADEIRA | 3CX

Potência do motor 92 hp / 68,6 kW | Profundidade de escavação 5,74 m | Capacidade da caçamba pá carregadeira 1,1 m<sup>3</sup>

000730

 **JCB**

## APRESENTANDO A JCB 3CX.

COMBINANDO BAIXO CUSTO DE PROPRIEDADE, ROBUSTEZ SUPERIOR E FUNCIONALIDADES INOVADORAS, A JCB 3CX É UMA EXCELENTE OPÇÃO DA FABRICANTE NÚMERO UM DE RETROSCAVADEIRAS DO MUNDO. LÍDER EM PRODUTIVIDADE, DESEMPENHO E EFICIÊNCIA, É A SOLUÇÃO PERFEITA PARA GRANDES FROTAS, LOCADORES E OPERADORES-PROPRIETÁRIOS.

### A número um do mundo.

Líder de mercado em 74 países, cerca da metade de todas as retroscavadeiras vendidas no mundo hoje são da JCB.

### Benefícios de valor.

Nossa retroscavadeira 3CX é uma máquina com muitos benefícios, combinando baixo custo de propriedade e robustez superior como padrão.

### Inovação por padrão.

Esta máquina está equipada com funcionalidades inovadoras que tornam as retroscavadeiras JCB sinônimo de produtividade, desempenho e eficiência.

### Robustez extrema.

Durabilidade para aguentar os trabalhos rigorosos do dia a dia.

### Motor de baixa manutenção.

O motor JCB DIESELMAX de 92hp turboalimentado é altamente eficaz, tornando baixos os custos de manutenção e reabastecimento, além de atender a legislação para emissão de poluentes.

### Excelência em qualquer segmento.

A JCB 3CX é a solução número 1 para grandes frotas, locadores e operadores-proprietários.



Líder de mercado mundial, metade de todas as retroscavadeiras vendidas no mundo são da JCB.



020791

## CUSTO DE PROPRIEDADE E EFICIÊNCIA.

NÓS ENTENDEMOS QUE O BAIXO CUSTO DE PROPRIEDADE É ESSENCIAL NOS DIAS COMPETITIVOS DE HOJE. SE VOCÊ LOCA OU OPERA SUA FROTA, A JCB 3CX FOI PROJETADA PARA DAR MAIS VALOR AO SEU DINHEIRO.

### Máximo retorno sobre o investimento.

1 A JCB 3CX é uma máquina de muitos benefícios e espetacular retorno sobre o investimento, com seguro, financiamento e peças para manutenção de baixo valor aquisitivo.

2 Diferente das outras retroscavadeiras, esta máquina é extremamente eficiente. O motor JCB DIESELMAX é potente e oferece excelente economia de combustível pois produz alto torque em baixas rotações.

O motor DIESELMAX foi projetado para trabalhar duro em uma grande gama de diferentes aplicações.

3 A 3CX tem velocidade máxima de 40km/h para reduzir o tempo percorrido entre locais de trabalho.

4 Com maior força de desagregação, você poderá manusear mais material em menos tempo. Em termos simples, esta é a retroscavadeira mais eficiente da categoria.

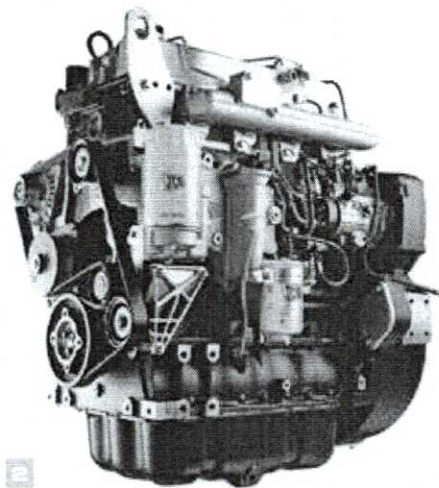

000792

# QUALIDADE, CONFIABILIDADE E DURABILIDADE.

SEJA QUAL FOR O TRABALHO, VOCÊ TEM A SEGURANÇA DE QUE A JCB 3CX FOI FEITA PARA SUPORTAR QUALQUER COISA. OS SEUS COMPONENTES ESTRUTURAIS SÃO DE ALTA DURABILIDADE E OS COMPONENTES-CHAVE ESTÃO BEM PROTEGIDOS DE QUALQUER DANO.

Cada componente-chave das retroscavadeiras JCB passa por exigentes testes de durabilidade. O chassi, a lança, braços da carregadeira e outros componentes são testados por períodos prolongados de alta tensão em operações de carregamento, enquanto a transmissão é colocada à prova através de ciclos intermináveis de esforço.



## Projetado e fabricado pela JCB.

1 A cabine, eixos, transmissão e motor da 3CX são projetados e fabricados pela JCB, fazendo com que todos os componentes trabalhem em perfeita harmonia.

2 Utilizamos processos de fabricação de alta tecnologia, como solda robotizada, pintura de precisão e técnicas inovadoras de montagem, para atingir os mais altos níveis de qualidade.



## Testado no seu limite.

3 Para assegurar máxima confiabilidade, nós testamos nosso motor DIESELMAX rigorosamente em climas que variam de  $-18^{\circ}\text{C}$ , com um aquecedor para o bloco do motor instalado opcionalmente, a  $46^{\circ}\text{C}$ .

Um componente fluorescente é adicionado ao óleo hidráulico para ajudar a identificar possíveis vazamentos durante os testes realizados na fábrica.



### Fabricada para durar.

1 A usinagem de precisão da JCB garante o atingimento das tolerâncias necessárias para a perfeita montagem de pinos e buchas.

2 Os olhais e hastes dos cilindros hidráulicos são soldados por fricção para robustez extra.

3 Nós utilizamos um processo de pintura a pó que entrega um acabamento de melhor qualidade. Esta pintura é extremamente durável e sua máquina parecerá nova por mais tempo.

4 Aquecendo a lança a 650°C, nós removemos qualquer tensão causada pelos processos de fabricação e solda. Este aquecimento dobra a vida útil da lança e ao mesmo tempo, reduz o peso total da máquina.

### Protegida do perigo.

5 Proteções para os cilindros hidráulicos dos estabilizadores são opcionais para reduzir tempo de máquina parada, protegendo sua retroescavadeira de potenciais danos.

6 Para proteger as mangueiras da lança e do braço de escavação dos perigos existentes em operações de abertura de valas, nós as colocamos dentro da estrutura traseira. As mangueiras dos estabilizadores também estão protegidas para prevenir danos durante estas operações.

7 As mangueiras da articulação da escavadeira estão bem arranjadas para evitar esmagamentos ou outros danos.

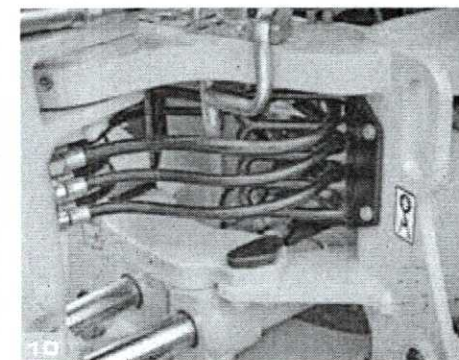
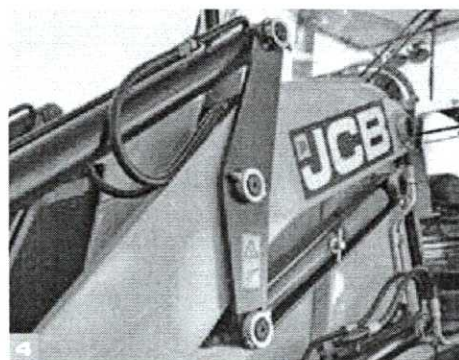

## PRODUTIVIDADE E DESEMPENHO.

A JCB 3CX FOI PROJETADA PARA LHE OFERECER PRODUTIVIDADE INCOMPARÁVEL - ALINHADA COM SUA PROPOSTA DE BENEFÍCIOS. O DESEMPENHO É O MELHOR DA CATEGORIA ASSIM COMO SUA ESPECIFICAÇÃO PADRÃO.

### Uma retroescavadeira mais produtiva.

- 1 O motor JCB DIESELMAX tem seu pico de torque em baixa rotação, o que garante respostas rápidas, maior economia de combustível e desempenho superior.
- 2 O cilindro e as barras de direção estão posicionadas no alto e atrás do eixo dianteiro, proporcionando proteção adicional durante o deslocamento em terrenos difíceis.
- 3 A lança e o braço de escavação são do mesmo tamanho, permitindo escavar mais próximo da máquina, reduzindo reposicionamentos desnecessários, economizando combustível e tempo.

Nosso braço extensível opcional inovador Extradig oferece 1.2m adicionais de alcance e profundidade de escavação. Isso significa menos reposicionamentos e, é claro, maior eficiência.

- 4 Esta retroescavadeira se supera em terrenos desnivelados e espaços confinados, graças a uma combinação de grande vão livre do solo e excelente raio de giro.
- 5 Os cilindros hidráulicos do giro da escavadeira garantem mais força, agilidade e controle.

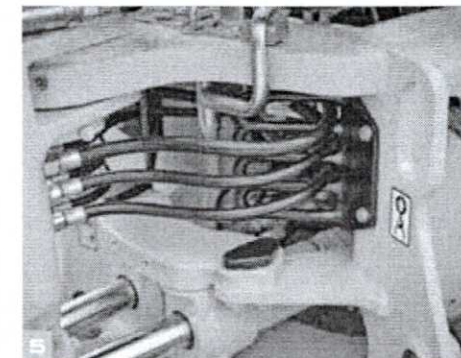

Para garantir melhor desempenho em todas as condições, a 3CX foi equipada com tração 4x4 padrão, e tem velocidade máxima de 40km/h.

030705

### Aumentando padrões.

6 A retenção de material é excepcional com o ângulo de rotação da caçamba da carregadeira de 45°. Melhor força de desagregação da caçamba da categoria garante mais agilidade em operações de desagregação de material e carregamento.

O eixo traseiro conta com um sistema de bloqueio de diferencial do tipo LSD de atuação automática, prevenindo erros operacionais e garantindo que a máquina possa se deslocar pelos terrenos mais difíceis. O sistema de retorno para escavação otimiza a operação e maximiza a produtividade, nivelando a caçamba frontal para posição de escavação automaticamente.

7 Altamente versátil, a caçamba 6 em 1 da JCB é totalmente compatível com a retroescavadeira 3CX. Isso significa que os operadores podem escavar, carregar, agarrar, nivelar, laminar e espalhar com ela.

8 O excelente alcance frontal permite a 3CX carregar caminhões com a lateral alta com facilidade.

9 Você pode operar facilmente acessórios como rompedor hidráulico e fresadoras graças a bomba hidráulica de alto desempenho.

A linha auxiliar hidráulica é opcional, permitindo que vários acessórios possam ser utilizados.

Reduza o tempo de máquina parada durante as trocas de acessórios escolhendo nosso engate rápido opcional.

10 Pneus de 25" garantem maior vão livre do solo quando trabalhando em terrenos desnivelados. Pneus de 24" também estão disponíveis como opcionais.

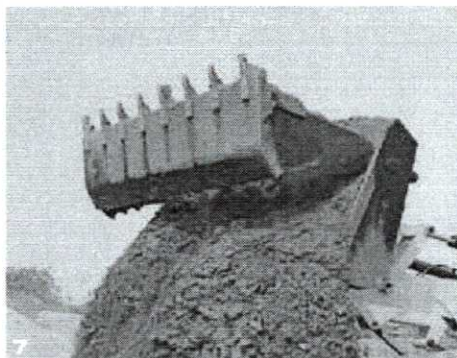

0-80796



# MANUTENÇÃO.

ASSEGURAMOS QUE A JCB 3CX ENTREGARÁ O MÁXIMO DE DISPONIBILIDADE POR SER EXTREMAMENTE FÁCIL DE REALIZAR A MANUTENÇÃO. MANUTENÇÕES DE ROTINA SÃO FÁCEIS, CHECAGENS DIÁRIAS NÃO PODERIAM SER MAIS SIMPLES, ALÉM DA ACESSIBILIDADE SER AO NÍVEL DO SOLO.

## INTERVALOS DE SERVIÇO EXTENDIDOS

Óleo do motor	A cada 500 horas
Filtro do óleo do motor	A cada 500 horas
Óleo hidráulico	A cada 2000 horas
Filtro do óleo hidráulico	A cada 500 horas
Óleo da transmissão	A cada 1000 horas
Filtro do óleo da transmissão	A cada 500 horas
Óleo dos eixos	A cada 1000 horas

### Rotina de manutenção facilitada.

1 Todas as checagens diárias ou rotinas de manutenção da 3CX são realizadas apenas de um lado da máquina. Os componentes importantes estão agrupados para facilitar o acesso e garantir alta disponibilidade.

2 O capô inteiro abre com facilidade sem a necessidade de remover painéis laterais.

3 Lubrificação e reabastecimento podem ser realizados ao nível do solo, tornando-os fáceis de realizar na 3CX.

Com o sistema de telemetria LiveLink de série no equipamento padrão, a visibilidade e o planejamento das manutenções ficam mais fáceis através de alertas e notificações configuradas pelo cliente.

4 A bateria é de fácil acesso para manutenção ou substituição.

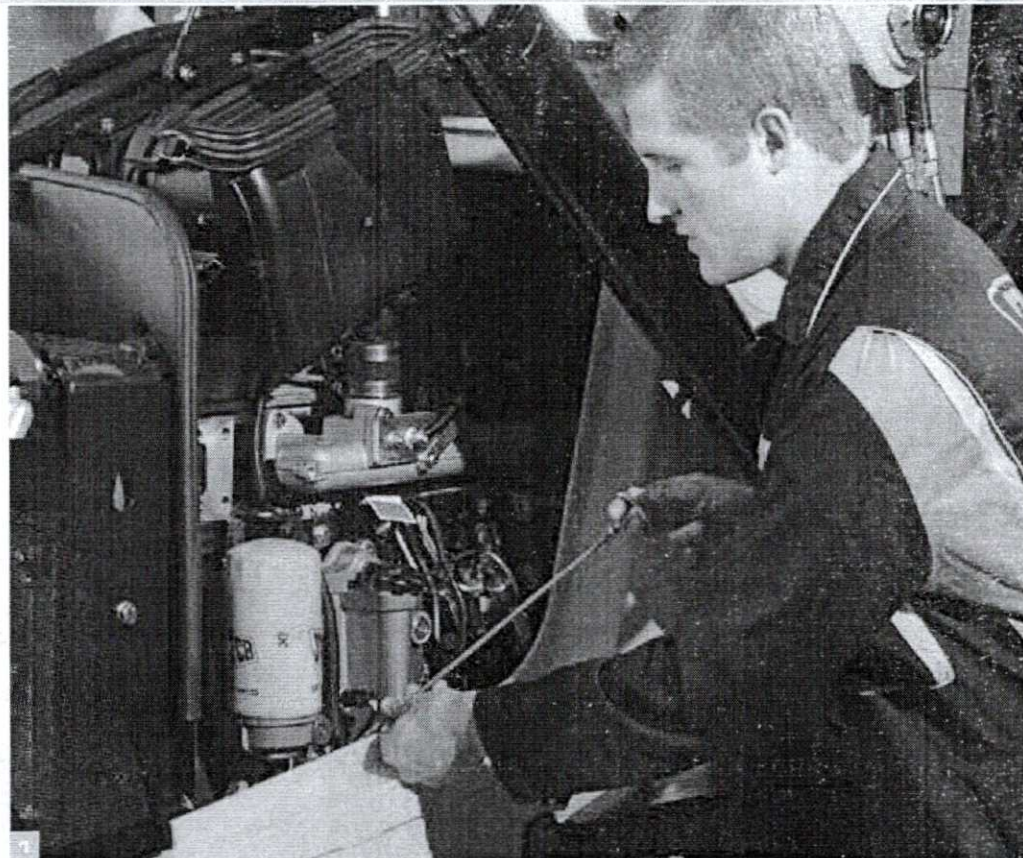
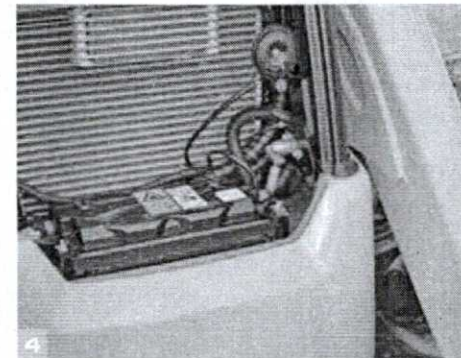
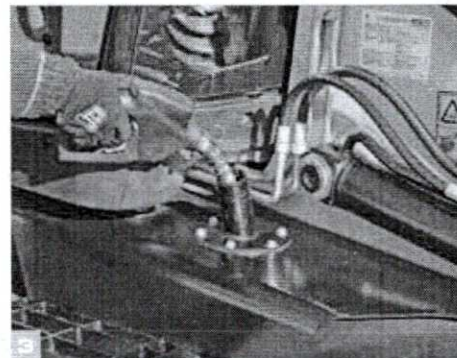

0510797

Filtros de combustível adicionais reduzem ao máximo os contaminantes que poderiam chegar ao sistema de injeção.

### Minimizando tempo de máquina parada.

- ❑ A grade frontal chaveável guarda a bateria e a chave geral, reduzindo quaisquer riscos associados a roubos.
- ❑ Não há pré-filtro para limpar nesta máquina, economizando tempo precioso do operador e melhorando a visibilidade dianteira. Além do mais, nosso projeto de filtragem descarta a sujeira pesada antes que ela chegue ao filtro, estendendo sua vida útil.
- ❑ O tanque hidráulico de 85 litros está montado na lateral da máquina para fácil acesso e melhor arrefecimento, aumentando a vida útil do óleo hidráulico.
- ❑ As mangueiras hidráulicas são curtas, assegurando substituição fácil e de baixo custo.
- ❑ Excepcional vão livre do solo - o melhor da categoria - permite que a máquina desloque-se em terrenos difíceis sem ser danificada.

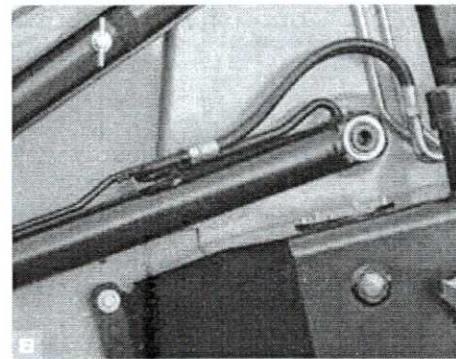
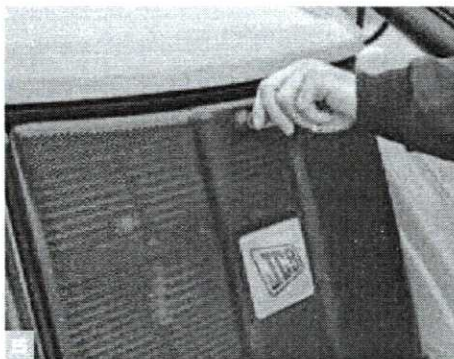

## CONFORTO E FACILIDADE DE USO.

OUTRO PONTO IMPORTANTE PARA A PRODUTIVIDADE É O CONFORTO - AFINAL, UM OPERADOR QUE TRABALHA COM CONFORTO, TRABALHA MAIS. LOGO, A JCB 3CX FOI PROJETADA PARA PROPORCIONAR CONFORTO SUPERIOR DURANTE A JORNADA DIÁRIA DE TRABALHO.

### O melhor lugar para trabalhar.

Esta retroscavadeira pode ser equipada com cabine aberta ou cabine fechada pressurizada, reduzindo a entrada de poeira.

1 Para criar um ambiente de trabalho perfeito para o operador - além de melhorar a produtividade - a cabine fechada tem ar-condicionado e ar quente padrões.

2 Para permitir longas jornadas de trabalho, instalamos freios de esforço reduzido na 3CX.

3 Uma tomada 12V auxiliar está instalada na cabine para carregar telefones celulares ou outros acessórios.

4 Nosso assento com suspensão totalmente ajustável é padrão, melhorando o conforto e reduzindo a fadiga de longas jornadas de trabalho dos operadores.

5 Guarda-volumes chaveáveis dentro da cabine e sob o capô acomodam com facilidade ferramentas ou outros objetos.

Operar a 3CX é simples, os controles manuais tradicionais são fáceis e confortáveis.

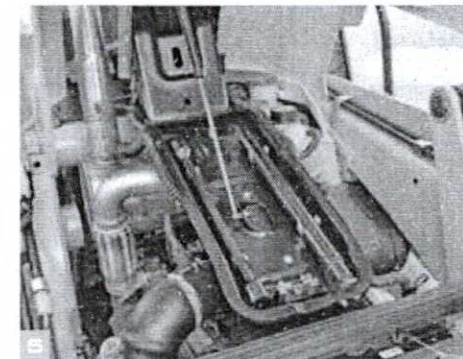

## PROTEÇÃO E SEGURANÇA.

SEGURANÇA É INDISPENSÁVEL EM QUALQUER AMBIENTE DE TRABALHO, E A JCB 3CX TEM MUITAS FUNCIONALIDADES PARA PROTEÇÃO PRÓPRIA, PROTEÇÃO DO OPERADOR E DAS PESSOAS AO SEU REDOR.

### Segurança em primeiro lugar.

1 Entrar e sair de uma JCB 3CX é fácil e seguro graças aos degraus largos antiderrapantes que evitam o acúmulo de material. Também existem 3 pontos de contato disponíveis para o operador ao entrar e sair da máquina.

2 Através de um para-brisa de vidro laminado e demais vidros temperados planos, o operador está mais seguro, inclusive durante o uso de acessórios. Se o vidro quebrar e for necessária a sua substituição, isto pode ser feito de maneira fácil e rápida.

A geometria dos braços da carregadeira, com 4 cilindros hidráulicos alinhados com a estrutura, melhora a visibilidade à frente.

3 A trava da lança permite total segurança durante o deslocamento. As travas estão presas por cabos para evitar serem perdidas.

4 Cabine do operador com certificação ROPS/FOPS, de acordo com as normas EN ISO 3471:2008 (ROPS) e EN ISO 3449:2008 (FOPS).

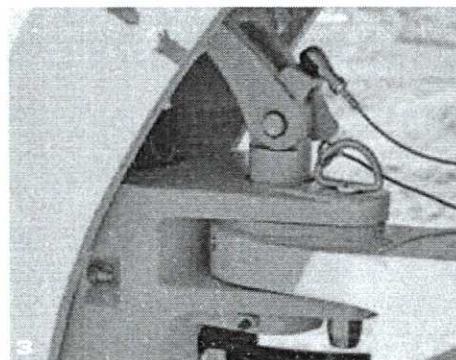

Em uma JCB 3CX, operadores estão posicionados mais ao alto que na maioria das máquinas de construção. Este ponto de vista garante excelente visibilidade 360° da área de trabalho.

## A LISTA DE OPCIONAIS.

A JCB 3CX É UMA MÁQUINA MUITO VERSÁTIL POR NATUREZA, MAS ELA É AINDA MAIS FLEXÍVEL E PRODUTIVA QUANDO VOCÊ A EQUIPA COM NOSSOS ACESSÓRIOS DE FÁBRICA.

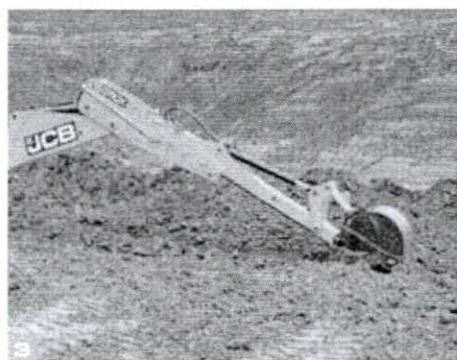
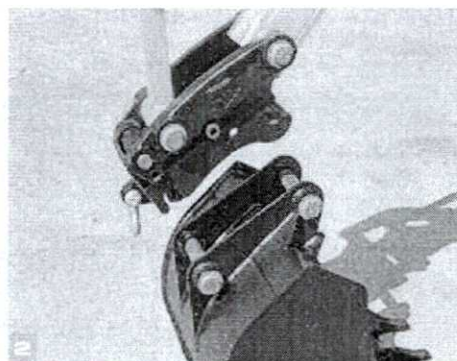
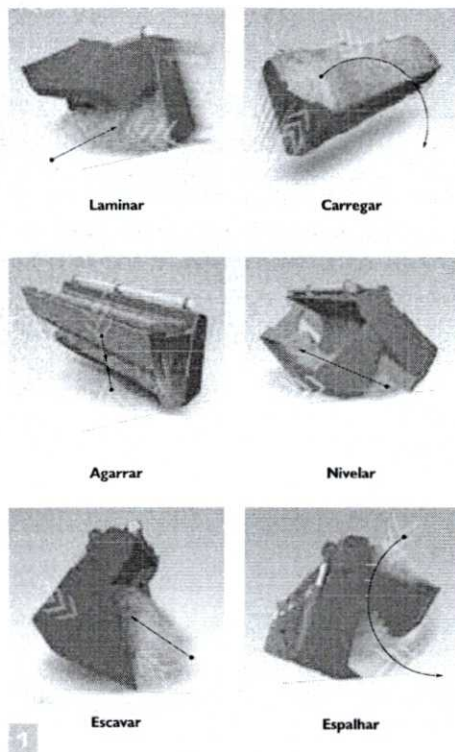

### Caçamba 6 em 1.

Escavar, laminar, carregar, nivelar, espalhar e agarrar usando somente esta ferramenta incrivelmente versátil.

### Engate rápido.

Nosso engate rápido mecânico para a escavadeira faz da troca de acessórios algo fácil e rápido para maior produtividade.

### Braço extensível.

Para assegurar 1.2m extras de profundidade e alcance - e para minimizar reposicionamentos - a 3CX pode ser equipada com Extradig.

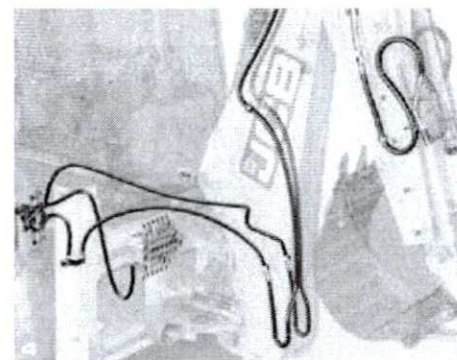

### Linha auxiliar unidirecional e bidirecional.

Aumentando a compatibilidade e versatilidade, esta nova opção entrega baixa e alta vazão hidráulica com baixa pressão para acessórios. A linha auxiliar bidirecional esta disponível para a carregadeira e a linha auxiliar unidirecional esta disponível apenas para a escavadeira. O circuito das linhas auxiliares para a escavadeira operam independentes do braço extensível e são capazes de operar diversos acessórios.

Para maior conforto e melhor retenção de materiais na caçamba, o sistema exclusivo SmoothRide da JCB minimiza o balanço natural da máquina durante o deslocamento.



010301

## VALOR AGREGADO.

O SUPORTE MUNDIAL AO CLIENTE JCB É DE PRIMEIRA CLASSE. SEMPRE QUE PRECISAR, ONDE ESTIVER, ESTAREMOS DISPONÍVEIS DE MANEIRA RÁPIDA E EFICIENTE, PARA GARANTIR QUE SUA MÁQUINA TRABALHE UTILIZANDO TODO O SEU POTENCIAL.

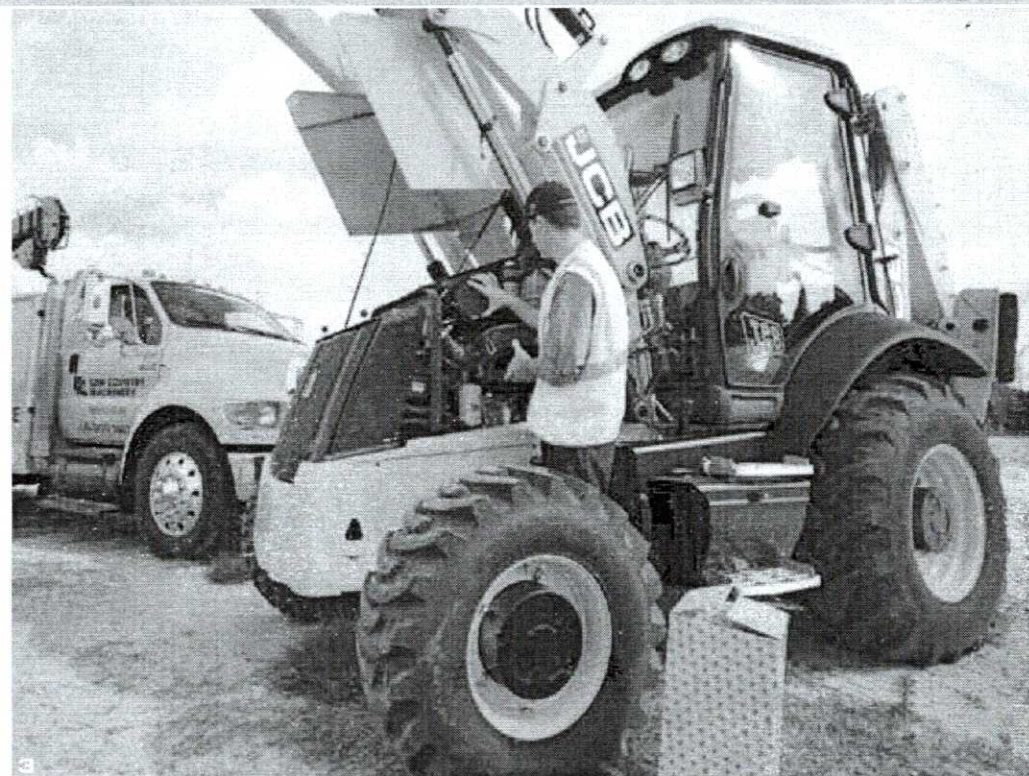

Um dos pilares que garantem a satisfação dos clientes JCB em todo o mundo é a excelência do pós-venda. A rede Global do Centro de Peças JCB possui base em 16 países. No Brasil, o Centro de Peças fica localizado junto à fábrica em Sorocaba/SP, com mais de 20 mil itens em estoque e a garantia de disponibilidade de até 98%.

As peças genuínas e acessórios JCB foram projetados para funcionar em perfeita harmonia com sua máquina. Fabricados seguindo rigorosos padrões de qualidade definidos pela engenharia JCB, entregam o desempenho e a produtividade ideais para sua máquina.

Nosso pós-venda visa garantir a máxima disponibilidade para sua máquina. Com uma rede de distribuidores presente em todo o país, assistência técnica e consultores de serviço capacitados e treinados pela fábrica, podemos responder rapidamente às suas necessidades.

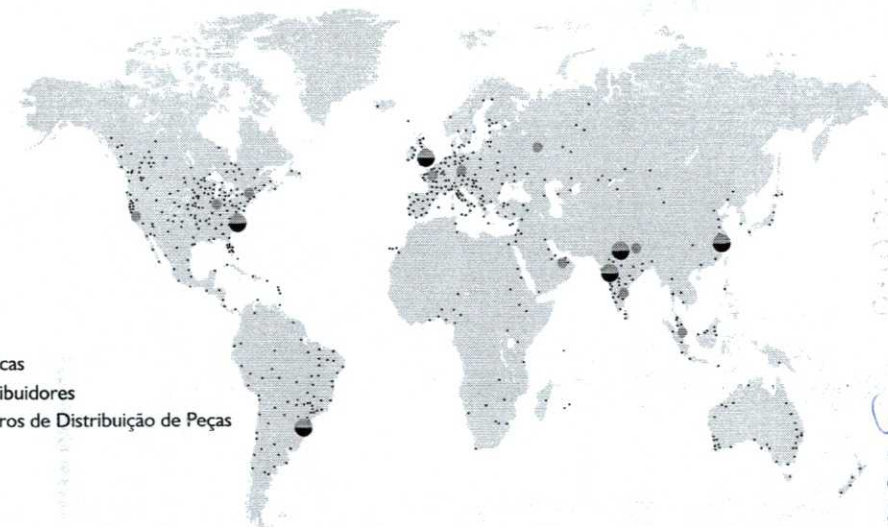

- Fábricas
- Distribuidores
- Centros de Distribuição de Peças

1-800-0110  
0140802

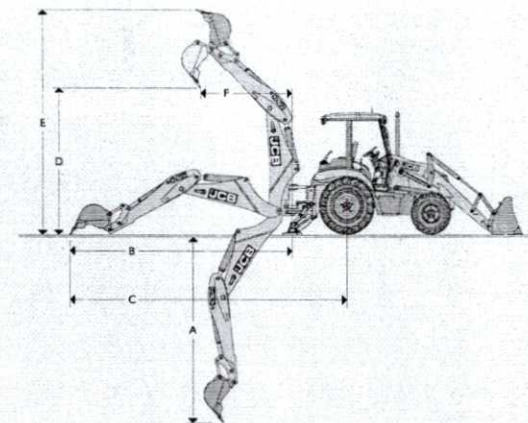
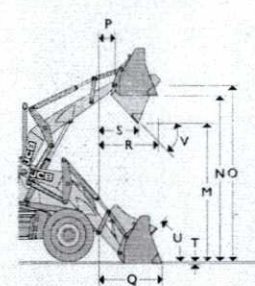
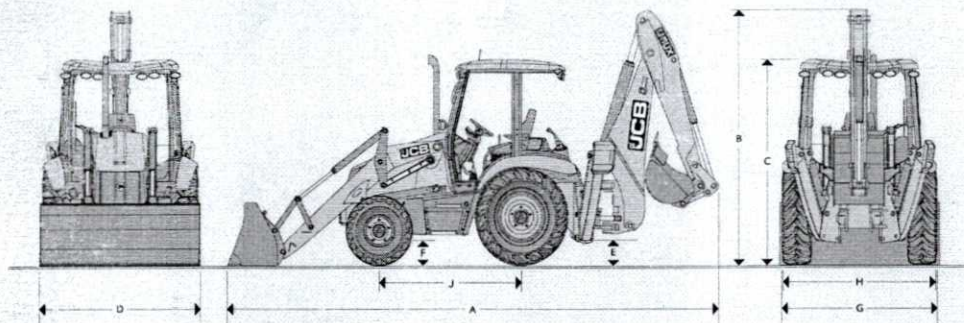

040303

Tração		4x4	
A	Comprimento total	m	7.19
B	Altura total - braço de escavação fixo	m	3.43
B	Altura total - braço de escavação extensível	m	3.53
C	Altura no topo da cabine	m	2.81
D	Largura total com caçamba	m	2.35
E	Vão livre do solo - chassi	m	0.33
F	Vão livre do solo - eixo dianteiro	m	0.34
G	Bitola das rodas dianteiras	m	2.16
H	Bitola das rodas traseiras	m	2.21
J	Distância entre eixos	m	2.17
	Largura total com estabilizadores estendidos	m	3.94

MOTOR		
Fabricante		ICB
Aspiração		Turboalimentado
Deslocamento volumétrico	litros	4.4
Número de cilindros		4
Diâmetro	mm	103
Curso	mm	132
Rotação nominal	rpm	2200
Potência do Motor		
Classificação ISO 14396 (SAE J1995)	hp / kW	92 / 68.6
Torque máximo		
Nominal - ISO 14396 (SAE J1995)	Nm	408
Torque máximo à	rpm	1200

Esta máquina está em conformidade com a norma brasileira de emissões PROCONVE (MAR-1), resolução CONAMA nº 433/2011; norma internacional de emissões EPA TIER 3; e em conformidade com a resolução CONTRAN nº 587/2016.

SISTEMA ELÉTRICO		
Tensão	V	12
Bateria	V	12
Alternador	V / Ah	12 / 95
Motor de Partida	V / kW	12 / 4.2

Desempenho da escavadeira		Braço fixo	Braço extensível	
A	Profundidade máxima de escavação	m	4,54	5,74
B	Alcance do centro da articulação	m	5,41	6,58
C	Alcance do centro da roda traseira	m	6,62	7,77
D	Altura máxima de carregamento	m	4,07	4,95
E	Altura máxima de escavação	m	5,91	6,81
F	Alcance na altura máxima do centro da articulação	m	2,08	3,17
	Raio de giro	graus	180°	
	Rotação da caçamba	graus	185/201*	
	Força de desagregação da caçamba	kgf	6324	6228
	Força de escavação do braço	kgf	3217	3225

Desempenho da carregadeira		GP	6X1	
M	Altura de descarga	m	2,74	2,72
N	Altura de carregamento	m	3,23	3,2
O	Altura do pino de articulação	m	3,45	3,45
P	Alcance do pino de articulação	m	0,36	0,36
Q	Alcance ao nível do solo	m	1,42	1,37
R	Alcance máximo na altura máxima	m	1,2	1,15
S	Alcance máximo na altura máxima - posição de descarga	m	0,83	0,78
T	Profundidade de escavação **	m	0,07	0,1
U	Ângulo de carregamento	graus	45	45
V	Ângulo de descarga	graus	43	43
	Força de desagregação da caçamba	kgf	6170	6531
	Força de escavação do braço	kgf	4942	4732
	Capacidade da caçamba	m³	1,1	1,0
	Capacidade de levantamento na altura máxima	kg	3495	3205
	Peso Operacional*	kg	8185	

\*Rotação disponível quando configurado equipamento com articulação de caçamba traseira de duas posições.

\*\*Profundidades possíveis quando configurado equipamento com pneus 14x17,5 (frontal) e 19,5x24 (traseiro).

**CAPACIDADES DE SERVIÇO**

Sistema de arrefecimento	litros	18.5
Tanque de combustível	litros	150
Óleo do motor com filtro	litros	15
Transmissão com filtro	litros	16
Eixo traseiro	litros	16
Eixo dianteiro	litros	16
Sistema hidráulico com tanque	litros	130
Tanque do óleo hidráulico	litros	85

**TRANSMISSÃO**

Transmissão JCB Synchro-shuttle: entrega excelente força de tração em todas as condições. Consiste de uma transmissão de 4 velocidades, totalmente sincronizadas com conversor de torque integral e reversão do sentido de direção operado eletricamente através do power shuttle.

- Fácil de operar, reversor do sentido de direção montado na coluna de direção permite que o operador possa manter as mãos no volante promovendo ciclos de trabalho mais rápidos.
- A alavanca de troca de marchas com neutralizador da transmissão torna a operação fácil. Troca de marchas em movimento são possíveis.
- Relação do conversor de torque é de 3.01:1.

Fabricante	JCB
Tipo	Synchro-Shuttle
Marchas frente/ré	4 frente / 4 ré
Controle de Inversão F/R	Power shuttle
<b>Velocidade de deslocamento*</b>	<b>km/h</b>
1ª marcha	4.9
2ª marcha	8.6
3ª marcha	19.8
4ª marcha	40.0

\*Velocidade de deslocamento pode variar de acordo com o tamanho dos pneus.

**EIXOS**

Os eixos são fabricados pela JCB, projetados e construídos especificamente para as retroscavadeiras JCB. Redutores planetários externos com dimensões iguais nas rodas dianteiras e traseiras.

**Eixo dianteiro:** Fabricado pela JCB para aplicações pesadas, versões 4x4 ou 4x2, eixo de direção com pino pivô central e ângulo de oscilação de 16°.

Modelo de máquina	4x2	4x4
Tipo	Barra de aço tratada termicamente	Reforçado para aplicações pesadas

**Valores nominais do eixo**

Carga estática	kg	16508	16508
Carga dinâmica	kg	8303	8303
Valores nominais SAE J43	kg	5155	5172

**Eixo Traseiro:** Fabricado pela JCB para aplicações pesadas, incorpora bloqueio do diferencial do tipo LSD, onde a força de tração é distribuída automaticamente entre as rodas para evitar patinagem, acionado por eixo cardan curto.

Modelo de máquina	4x2	4x4
Tipo	Diferencial JCB com limitador de patinagem LSD e redutor planetário externo	

**Valores nominais do eixo**

Carga estática	kg	25011	25011
Carga dinâmica	kg	12505	12505
Valores nominais SAE J43	kg	5920	5970

**RAIO DE GIRO**

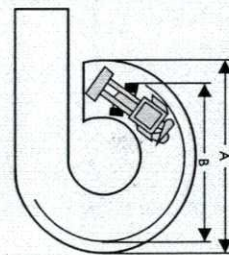

\*Caçamba padrão em posição para deslocamento.

**Freio aplicado**

A Na caçamba da carregadeira	4.75m
B Nas rodas externas	3.45m

**Freio não aplicado**

A Na caçamba da carregadeira	5.20m
B Nas rodas externas	4.05m

**EQUIPAMENTO PADRÃO**

**DIREÇÃO**

Rodas dianteiras atuadas através do sistema hidráulico utilizando uma bomba hidráulica principal com válvula de prioridade. No caso de falha do motor, a direção é preservada.

**FREIOS**

**Serviço:** Atuado hidráulicamente através de duas linhas, auto-ajustável, sistema selado e banhado em óleo, tipo multi-discos no eixo traseiro, protegido de sujeira, sem necessidade de manutenção.

**Estacionamento:** Atuado mecanicamente, tipo disco externo ao eixo traseiro.

**Pedal do freio:** Dois pedais operados independentemente permitem manobras em locais com pouco espaço. Os pedais podem ser travados para atuação conjunta.

**SISTEMA HIDRÁULICO**

Válvula de alívio principal: 251 bar; Válvula de descarga: 207 bar; Tipo da bomba: de engrenagens com 2 secções; Capacidade da bomba: 143 l/min; Filtragem através do filtro de sucção e filtro de retorno JCB Filtermatic; Durante a escavação o circuito regula a força hidráulica automaticamente para atender as condições de trabalho para desempenho, controle e força extras; Válvulas de retenção nos estabilizadores; Arranjo cuidadoso das mangueiras e tubulações hidráulicas para evitar danos e permitir fácil manutenção.

**CABINE**

Tapete de borracha; Assento de vinil totalmente ajustável e volante com acabamento macio; Duas portas de acesso; Cinto de segurança; Espelhos retrovisores de alta visibilidade; Luz de cortesia; Limpador de para-brisa dianteiro; Buzina; Alarme de ré; Instrumentação no painel inclui: tacômetro, horímetro, nível de combustível, temperatura do líquido de arrefecimento e tomada 12V; Sistema audiovisual que indica a pressurização do sistema de combustível, temperatura do líquido de arrefecimento, pressão do óleo do motor, Obstrução do filtro de ar, pressão e temperatura do óleo da transmissão e acionamento do freio de estacionamento; Ar-condicionado e ar quente; Certificação ABNT NBR EN ISO3471:2008 (ROPS) e EN ISO3449:2008 (FOPS).

**SISTEMA ELÉTRICO E INSTRUMENTOS**

12 volts, utiliza chicotes e conectores elétricos IP69 testados contra ingresso de água e poeira. Caixa de fusíveis centralizada.

**Bateria:** 110A/hr **Alternador:** 95A.

**Luzes de trabalho traseiras:** 2 ajustáveis (padrão), 4 ajustáveis (opcional).

**PNEUS**

<b>Padrão 2WD:</b>	F: 10.5/80-18 10L
	T: 17.5-25 12L L2
<b>Padrão 4WD:</b>	F: 12.5/80-18 10L
	T: 17.5-25 12L L2
<b>Opcionais:</b>	F: 14-17.5 10L
	T: 19.5-24 10L
	F: 14-17.5 14 L
	T: 19.5 - 24 12 L

**PESO OPERACIONAL**

Cabine aberta: 7610 kg, Cabine fechada: 8185kg.

**NÍVEL DE RUÍDO**

Interno: 77dB (Cabine fechada), 80dB (Cabine aberta) Externo: 104dB

**NÍVEL DE VIBRAÇÃO**

De corpo inteiro: 0.5m/s<sup>2</sup> De mãos e braços: 2.5m/s<sup>2</sup>

010804



**CAPACIDADE DE IÇAMENTO DA ESCAVADEIRA**

Tipo do Braço de Escavação		Braço Fixo	Extradig - Retraído	Extradig - Estendido
Capacidade de içamento da lança - SAE J31				
4.9 m (16 pés)	kg	-	-	879
4.3 m (14 pés)	kg	1536	1464	960
3.7 m (12 pés)	kg	1559	1481	973
3.0 m (10pés)	kg	1157	1095	740
2.4 m (8 pés)	kg	1115	1052	733
1.8 m (6 pés)	kg	1072	1008	721
1.2 m (4 pés)	kg	1030	965	708
0.6 m (2 pés)	kg	991	915	696
Nível do solo	kg	955	888	681
-0.6 m (-2 pés)	kg	923	855	670
-1.2 m (-4 pés)	kg	894	825	660
-1.8 m (-6 pés)	kg	872	801	653
-2.4 m (-8 pés)	kg	860	787	651
-3.0 m (-10 pés)	kg	884	803	659
-3.7 m (-12 pés)	kg	-	-	688
-4.3 m (-14 pés)	kg	-	-	817
Capacidades de içamento do braço - SAE J31				
4.9 m (16 pés)	kg	-	-	937
4.3 m (14 pés)	kg	1788	1749	1036
3.7 m (12 pés)	kg	1966	1925	1030
3.0 m (10pés)	kg	1737	1767	963
2.4 m (8 pés)	kg	1762	1729	980
1.8 m (6 pés)	kg	2117	2054	1153
1.2 m (4 pés)	kg	-	-	1203
0.6 m (2 pés)	kg	-	-	1326
Nível do solo	kg	-	-	-

**ACESSÓRIOS DA CARREGADEIRA - Montagem Direta**

Caçamba GP - 92", 1.1m <sup>3</sup>	kg	592
Caçamba 6 em 1 - 92", 1.0m <sup>3</sup>	kg	715

**ACESSÓRIOS DA CARREGADEIRA - Montagem com engate rápido (mecânico ou hidráulico)**

Tipo do Braço de Escavação	Medidas do garfo	Peso do kit
Garfo pallet	100mm x 45mm x 1220mm	396.2

090805

**ACESSÓRIOS DA ESCAVADEIRA - Caçambas**

Largura da caçamba	mm	305	405	455	610	800
Largura da caçamba	pol	12	16	18	24	32
Número de dentes	un.	3	3	4	4	5
Capacidade	m³	0.08	0.10	0.14	0.20	0.26
Peso	kg	100	107	128	145	167

Consulte seu Distribuidor JCB para verificar a disponibilidade de outras caçambas e acessórios.

Todas as caçambas JCB para uso pesado incluem características como dente de corte lateral, tiras no fundo da caçamba, secção tubular reforçada e reforços nos cantos da caçamba.

**ACESSÓRIOS DA ESCAVADEIRA - Rompedores Hidráulicos**

Modelo		HM033T
Peso operacional	kg	330
Energia do impacto	joules	1393
Frequência do impacto	bpm	380 - 900
Vazão hidráulica	l/min	34 - 76
Pressão operacional	bar	120 - 165
Diâmetro da ferramenta	mm	75

**ACESSÓRIOS DA ESCAVADEIRA - Fresadora**

Largura de corte	mm	400
Comprimento de corte	mm	1 - 115
Peso	kg	540
Vazão hidráulica	l/min	90 - 200
Pressão hidráulica	bar	140 - 210

**ACESSÓRIOS DA ESCAVADEIRA - Placa Compactadora**

Peso	kg	179
Largura	mm	305
Comprimento	mm	739
Força vertical necessária	kg	700
Força centrífuga	kN	16.3
Frequência	Hz	33
Vazão hidráulica	l/min	24

**ACESSÓRIOS DA ESCAVADEIRA - Perfuratriz**

		ED3500	ED6000
Largura	mm	254	253
Comprimento	mm	591	614
Peso	kg	105	110
Vazão hidráulica @ 60rpm	l/min	60	104
Vazão hidráulica mínima	l/min	115	115
Vazão hidráulica máxima	l/min	300	300

**ACESSÓRIOS DA ESCAVADEIRA - Sem-Fim da Perfuratriz**

Largura	mm	150 - 460
Peso	kg	19 - 91.2
Número de dentes		2 - 16
Comprimento	mm	1000 - 1200

**OUTROS EQUIPAMENTOS E ACESSÓRIOS DISPONÍVEIS**

Cabine com ar-condicionado	Braço extensível "Extradig" para retroescavadeira
Auxiliar hidráulico para rompedor	Alternador de 85Ah
Luz rotativa	Aro/Roda Tri-Partida (3 peças)
Caçamba trapezoidal para retroescavadeira	Sistema de retorno para escavação - RTD (Return To Dig)
Caçamba de limpeza	Auto falantes
Caçamba da carregadeira 6em1	Contrapeso frontal de 180Kg (padrão se equipada com Extradig)
Sistema hidráulico para ferramentas manuais - HHTC	Limpador de para-brisas traseiro
Sistema de engate rápido	Escapamento em aço inoxidável
Sistema de amortecimento da caçamba - SRS (Smooth Ride System)	Apoio de cabeça no banco do operador
Sistema hidráulico auxiliar para carregadeira	Apoio de braços no banco do operador
Sapatas reversíveis com uma face revestida de borracha	Luzes de trabalho duplas
Ponto de içamento para retroescavadeira	Porta objetos com tampa
Extintor de incêndio	Caixa de ferramentas
Faróis de serviços - dois	Articulação de caçamba traseira com duas posições

00806

## LIVELINK, TRABALHO INTELIGENTE.

O LIVELINK É UM SISTEMA INOVADOR QUE PERMITE QUE VOCÊ GERENCIE SUAS MÁQUINAS REMOTAMENTE. ACESSE DESDE ALERTAS DA MÁQUINA À RELATÓRIOS GERENCIAIS, ALÉM DO HISTÓRICO DE MANUTENÇÕES, COM TODOS OS DADOS ARMAZENADOS EM UM SERVIDOR SEGURO.

### Benefícios de produtividade e custo

A informação de localização da máquina pode melhorar a eficiência da frota e poderá reduzir os custos com seguros, uma cortesia da segurança adicional oferecida pelo LiveLink.



LIVE  LINK

### Benefícios de manutenção

Gerencie a manutenção das máquinas mais facilmente – o monitoramento exato de horas e os alertas de serviço melhoram o planejamento da manutenção, e os dados de localização em tempo real ajudam a administrar a sua frota. Os registros do histórico de manutenção também estão disponíveis.

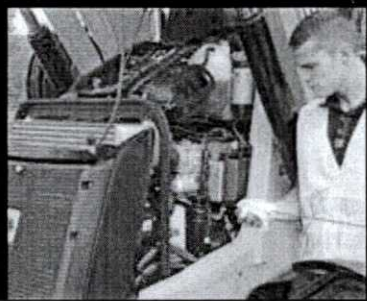

### Benefícios de segurança

A capacidade de delimitação geográfica do LiveLink alerta quando as máquinas saem das zonas predeterminadas e os alertas de fogue, de recolher em tempo real informam sobre o uso não autorizado. Entre outros benefícios estão informações de localização e deslocamento em tempo real.



Nota: As funcionalidades do LiveLink dependem da configuração da máquina, consulte seu Distribuidor JCB para mais informações.

000808



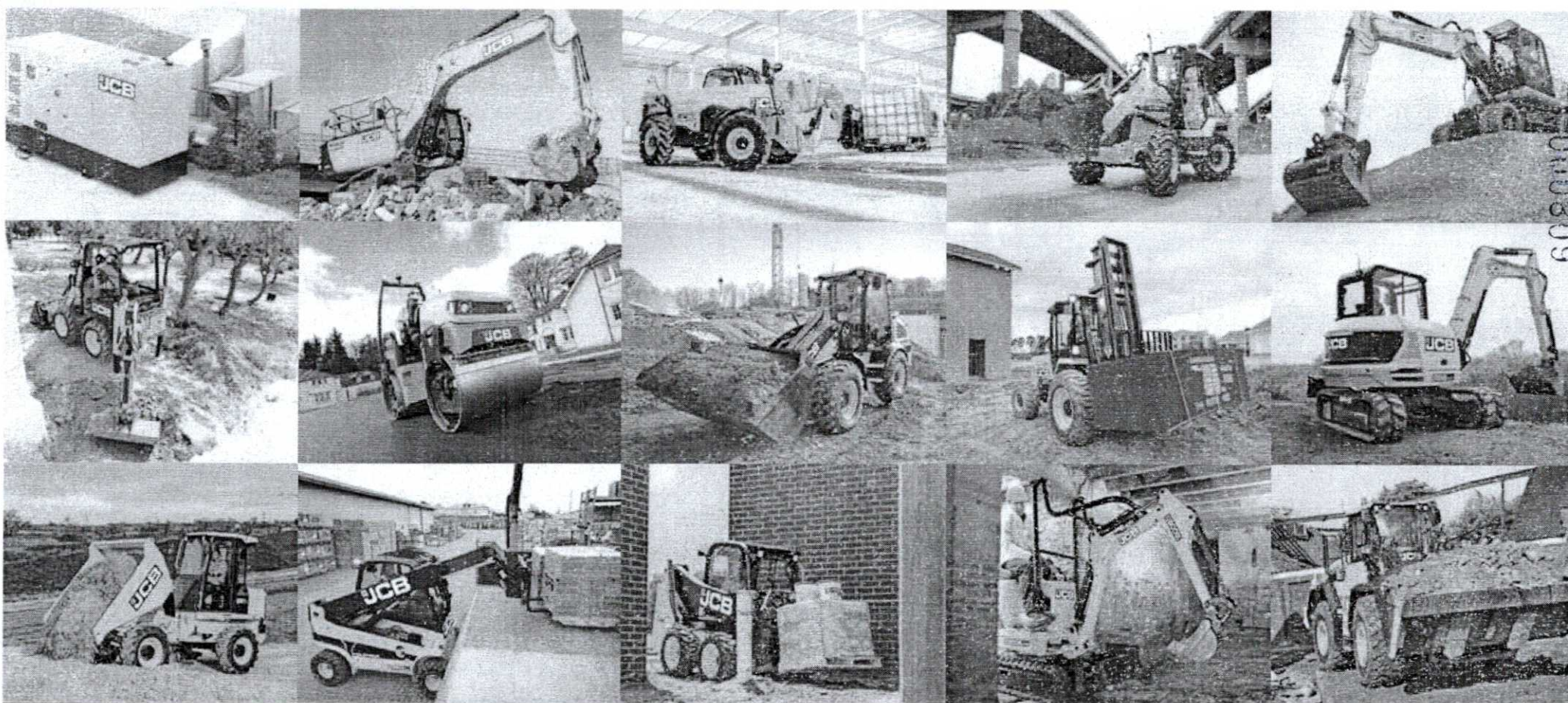

010809

**UMA EMPRESA, MAIS DE 300 MÁQUINAS.**

Seu Distribuidor JCB mais próximo.

**RETROESCAVADEIRA 3CX**

Potência do motor 92 hp / 68,6 kW | Profundidade de escavação 5,74 m |  
Capacidade da caçamba pá carregadeira 1,1 m<sup>3</sup>

JCB do Brasil, Avenida Joseph Cyril Bamford, 3600  
Éden - Sorocaba/SP - CEP 18103-139 - Telefone 0800 777 0400

Faça o download das últimas informações sobre esta linha de produto em: [www.jcbbrasil.com.br](http://www.jcbbrasil.com.br)

©2009 JCB Sales. Todos os direitos reservados. Nenhuma parte desta publicação pode ser reproduzida, armazenada em um sistema de recuperação, ou transmitida de qualquer forma ou por qualquer outro meio: eletrônico, mecânico, fotocópia ou outro, sem permissão prévia do JCB Sales. Todas as referências nesta publicação como pesos de operação, tamanhos, capacidades e outras medidas de desempenho são fornecidas apenas como orientação e podem variar de acordo com a especificação exata da máquina. Por isso, elas não devem ser consideradas em relação à adequação de uma determinada aplicação. A orientação e o suporte devem ser sempre buscados junto ao Distribuidor JCB. A JCB se reserva o direito de modificar as especificações sem aviso. As ilustrações e as especificações mostradas podem incluir equipamentos e acessórios opcionais. O logotipo JCB é marca comercial registrada da J.C. Bamford Excavators Ltd.

**BR101 08-2018**  
**9999/5854 08/18 pt-BR Edição 4 (T3)**



**De:** Vendas JCB <vendasjcb@engepeças.com.br>  
**Enviado em:** terça-feira, 7 de março de 2023 13:51  
**Para:** licitacao@capanema.pr.gov.br  
**Cc:** Juliana Jacomite  
**Assunto:** Licitação Capanema/PR - Pregão 01/2023 - Retroescavadeira - Engepeças - JCB do Brasil.  
**Anexos:** JCB - 3CX.pdf

Rosélia, boa tarde !

Conforme solicitado, anexo nosso catálogo da Retroescavadeira 3CX - JCB do Brasil.

A informação da caçamba traseira se encontra na página 18, conforme print abaixo:

**ACESSÓRIOS DA ESCAVADEIRA - Caçambas**

Comprimento da caçamba	mm	305	405	455
Comprimento da caçamba	pol	12	16	18
Número de dentes	un.	3	3	4
Capacidade	m <sup>3</sup>	0,08	0,10	0,14
Peso	kg	100	107	128

Consulte seu Distribuidor JCB para verificar a disponibilidade de outras caçambas e acessórios.  
 Todas as caçambas JCB para uso pesado incluem características como dente de corte lateral, tiras no fundo da caçamba, seção tubular reforçada e reforços nos cantos da caçamba.

Dúvidas por favor entre em contato.

**At.te**  
**Wellington Olivette**  
 Administrativo JCB | 41 3380-8807 | 41 98844-4628 | [vendasjcb@engepeças.com.br](mailto:vendasjcb@engepeças.com.br)

**ENGEPEÇAS EQUIPAMENTOS Ltda.**  
 Rua José Semes, 17680 | São José dos Pinhais - PR | CEP: 83.020-442 | [www.engepeças.com.br](http://www.engepeças.com.br)





Governo do Estado do Paraná  
Secretaria da Micro e Pequena Empresa  
Junta Comercial do Estado do Paraná



## CERTIDÃO SIMPLIFICADA

### Sistema Nacional de Registro de Empresas Mercantis - SINREM

Certificamos que as informações abaixo constam dos documentos arquivados  
nesta Junta Comercial e são vigentes na data da sua expedição.

Nome Empresarial: ENGEPEÇAS EQUIPAMENTOS LTDA			Protocolo: PRC2314509929		
Natureza Jurídica: Sociedade Empresária Limitada					
NIRE (Sede) 41204807569	CNPJ 05.063.653/0001-33	Data de Ato Constitutivo 24/05/2002	Início de Atividade 01/06/2002		
<b>Endereço Completo</b> Rua JOSE SEMES, Nº 17680, BRCAO 1, ITALIA - São José dos Pinhais/PR - CEP 83020-442					
<b>Objeto Social</b> COMERCIO POR ATACADO DE PECAS E ACESSORIOS NOVOS PARA VEICULOS AUTOMOTORES (CNAE 4530-7/01) COMERCIO ATACADISTA DE MAQUINAS, EQUIPAMENTOS PARA TERRAPLENAGEM, MINERACAO E CONSTRUCAO PARTES E PECAS (CNAE 4662-1/00) COMERCIO A VAREJO DE PECAS E ACESSORIOS NOVOS PARA VEICULOS AUTOMOTORES (CNAE 4530-7/03) COMERCIO A VAREJO DE PNEUMATICOS E CAMARAS-DE-AR (CNAE 4530-7/05) REPRESENTANTES COMERCIAIS E AGENTES DO COMERCIO DE MAQUINAS, EQUIPAMENTOS, EMBARCACOES E AERONAVES (CNAE 4614-1/00) COMERCIO ATACADISTA DE MAQUINAS, APARELHOS E EQUIPAMENTOS PARA USO AGROPECUARIO, PARTES E PECAS, INCLUSIVE PNEUS E CAMARAS DE AR (CNAE 4661-3/00) COMERCIO POR ATACADO DE PNEUMATICOS E CAMARAS DE AR (CNAE 4530-7/02) COMERCIO ATACADISTA DE FERRAGENS E FERRAMENTAS (CNAE 4672-9/00) COMERCIO VAREJISTA DE FERRAGENS E FERRAMENTAS (CNAE 4744-0/01) E IMPORTACAO E EXPORTACAO DAS PECAS, ACESSORIOS, MAQUINAS E EQUIPAMENTOS ACIMA CITADOS.					
<b>Capital Social</b> R\$ 2.000.000,00 (dois milhões reais)		<b>Porte</b> Demais		<b>Prazo de Duração</b> Indeterminado	
<b>Capital Integralizado</b> R\$ 2.000.000,00 (dois milhões reais)					
<b>Dados do Sócio</b>					
<b>Nome</b> NIVEA MARIA GUISSO GUIA	<b>CPF/CNPJ</b> 763.687.189-00	<b>Participação no capital</b> R\$ 600.000,00	<b>Espécie de sócio</b> Sócio	<b>Administrador</b> S	<b>Término do mandato</b> Indeterminado
<b>Nome</b> ANTONIO GILBERTO GUIA	<b>CPF/CNPJ</b> 456.760.209-97	<b>Participação no capital</b> R\$ 1.400.000,00	<b>Espécie de sócio</b> Sócio	<b>Administrador</b> S	<b>Término do mandato</b> Indeterminado
<b>Dados do Administrador</b>					
<b>Nome</b> NIVEA MARIA GUISSO GUIA	<b>CPF</b> 763.687.189-00	<b>Término do mandato</b> Indeterminado			
<b>Nome</b> ANTONIO GILBERTO GUIA	<b>CPF</b> 456.760.209-97	<b>Término do mandato</b> Indeterminado			
<b>Último Arquivamento</b>				<b>Situação</b>	
<b>Data</b> 25/04/2022	<b>Número</b> 20221833960	<b>Ato/eventos</b> 021 / 985 - ATA DE REUNIAO/ASSEMBLEIA DE SOCIOS		<b>ATIVA</b> <b>Status</b> SEM STATUS	
<b>Filial(ais) nesta Unidade da Federação ou fora dela</b>					
1 - NIRE: 41901770641		CNPJ: 05.063.653/0010-24			
<b>Endereço Completo</b> RUA José Semes, Nº 17680, Itália, São José dos Pinhais, PR, CEP: 83020442					
2 - NIRE: 41901835025		CNPJ: 05.063.653/0011-05			
<b>Endereço Completo</b> RODOVIA BR 376 KM 188, Nº S/N - GLEBA DO RIBEIRAO SARANDI, Marialva, PR, CEP: 86990000					
3 - NIRE: 15902020962		CNPJ: 05.063.653/0012-96			
<b>Endereço Completo</b> RODOVIA BR 316 KM 05, Nº 4800, GALPAO01 - AGUAS LINDAS, Ananindeua, PA, CEP: 67020000					
4 - NIRE: 42900628230		CNPJ: 05.063.653/0003-03			
<b>Endereço Completo</b> RODOVIA BR 101, Nº 750, LOTE 17 KM 112 - SALSEIROS, Itajai, SC, CEP: 88311601					
5 - NIRE: xxxxxxxx		CNPJ: 05.063.653/0004-86			
<b>Endereço Completo</b> RUA IRMAO FELIX ROBERTO, Nº 65, HUMAITA, Porto Alegre, RS, CEP: xx.xxx-xxx					
6 - NIRE: xxxxxxxx		CNPJ: xx.xxx.xxx/xxxx-xx			
<b>Endereço Completo</b> RUA PORTO, Nº 707, SÃO FRANCISCO, Belo Horizonte, MG CEP: 31255080					
7 - NIRE: xxxxxxxx		CNPJ: xx.xxx.xxx/xxxx-xx			
<b>Endereço Completo</b> RODOVIA BR 282 KM 538, Nº 555, Interior, Cordilheira Alta, SC, CEP: 89819000					
8 - NIRE: xxxxxxxx		CNPJ: xx.xxx.xxx/xxxx-xx			



Governo do Estado do Paraná  
Secretaria da Micro e Pequena Empresa  
Junta Comercial do Estado do Paraná



## CERTIDÃO SIMPLIFICADA

Continuação

### Sistema Nacional de Registro de Empresas Mercantis - SINREM

Certificamos que as informações abaixo constam dos documentos arquivados  
nesta Junta Comercial e são vigentes na data da sua expedição.

Nome Empresarial: ENGEPEÇAS EQUIPAMENTOS LTDA	Protocolo: PRC2314509929
Natureza Jurídica: Sociedade Empresaria Limitada	
<b>Endereço Completo</b> AVENIDA SÃO FRANCISCO, Nº 226, LOTES 28 A 30, SANTA GENOVEVA, Goiânia, GO, CEP: 74670010 <b>9 - NIRE:</b> 41900778745 <b>CNPJ:</b> 05.063.653/0002-14	
<b>Endereço Completo</b> AVENIDA ARACY TANAKA BIAZETTO, Nº 15532, SANTOS DUMONT, Cascavel, PR, CEP: 85804605 <b>10 - NIRE:</b> 51900301742 <b>CNPJ:</b> 05.063.653/0005-67	
<b>Endereço Completo</b> AVENIDA GOVERNADOR JULIO CAMPOS, Nº 5280, MAPIM, Várzea Grande, MT, CEP: 78155402 <b>11 - NIRE:</b> 41902061813 <b>CNPJ:</b> 05.063.653/0013-77	
<b>Endereço Completo</b> RUA JOSE SEMES, Nº 17680, BRCAO 2, ITALIA, São José dos Pinhais, PR, CEP: 83020442	

Esta certidão foi emitida automaticamente em 25/01/2023, às 08:25:21 (horário de Brasília).  
Se impressa, verificar sua autenticidade no <https://www.empresafacil.pr.gov.br>, com o código **V5M2QMGI**.



PRC2314509929

LEANDRO MARCOS RAYSEL BISCAIA  
Secretário(a) Geral





PREFEITURA MUNICIPAL DE SÃO JOSÉ DOS PINHAIS  
SECRETARIA MUNICIPAL DE FINANÇAS

DEPARTAMENTO FINANCEIRO

000813

\*\*\* CERTIDÃO NEGATIVA DE DEBITO \*\*\*  
Nº: 5920/2023

**IMPORTANTE:** 1. RESERVA - SE O DIREITO DE A FAZENDA MUNICIPAL COBRAR DÍVIDAS POSTERIORMENTE CONSTATADAS, MESMO REFERENTES A PERÍODOS NESTA CERTIDÃO COMPREENDIDOS.

2. A PRESENTE CERTIDÃO TEM VALIDADE DE 60 DIAS, A CONTAR DA DATA DA EMISSÃO, CONFORME DECRETO 4.751 DE 18/04/2022.

3. A ACEITAÇÃO DA PRESENTE CERTIDÃO ESTÁ CONDICIONADA A VERIFICAÇÃO DE SUA VALIDADE NA INTERNET, NO ENDEREÇO [www.sjp.pr.gov.br](http://www.sjp.pr.gov.br).

"CERTIFICO QUE ATÉ A PRESENTE DATA, NÃO CONSTA DÉBITO TRIBUTÁRIO RELATIVO AO CONTRIBUINTE COM LOCALIZAÇÃO DESCRITA ABAIXO "

IMPRESSA VIA INTERNET

CONTRIBUINTE: ENGEPEÇAS EQUIPAMENTOS LTDA  
CNPJ: 05.063.653/0010-24 INSCRIÇÃO MUNICIPAL: 76405  
BAIRRO: ITÁLIA  
ENDEREÇO: RUA JOSÉ SEMES, 17680  
COMPLEMENTO: BLOCO: APTO:  
CIDADE: SÃO JOSÉ DOS PINHAIS  
SITUAÇÃO: ATIVA  
FINALIDADE: DIVERSOS / LICITAÇÃO / LICITAÇÃO MOBILIÁRIO / LICITAÇÃO IMOBILIÁRIO

CÓDIGO DE VERIFICAÇÃO: 7d048742bd5b1b29911a1be5ea8e066e

ESTÁ CERTIDÃO PODERÁ SER VALIDADA NO SITE: <https://financas.sjp.pr.gov.br>

SÃO JOSÉ DOS PINHAIS, 15 de fevereiro de 2023

000814

 <b>REPÚBLICA FEDERATIVA DO BRASIL</b> <b>CADASTRO NACIONAL DA PESSOA JURÍDICA</b>		
NÚMERO DE INSCRIÇÃO <b>05.063.653/0010-24</b> FILIAL	<b>COMPROVANTE DE INSCRIÇÃO E DE SITUAÇÃO</b> <b>CADASTRAL</b>	DATA DE ABERTURA <b>30/11/2018</b>
NOME EMPRESARIAL <b>ENGEPECAS EQUIPAMENTOS LTDA.</b>		
TÍTULO DO ESTABELECIMENTO (NOME DE FANTASIA) *****		PORTE <b>DEMAIS</b>
CÓDIGO E DESCRIÇÃO DA ATIVIDADE ECONÔMICA PRINCIPAL <b>45.30-7-01 - Comércio por atacado de peças e acessórios novos para veículos automotores</b>		
CÓDIGO E DESCRIÇÃO DAS ATIVIDADES ECONÔMICAS SECUNDÁRIAS <b>33.14-7-16 - Manutenção e reparação de tratores, exceto agrícolas</b> <b>33.14-7-17 - Manutenção e reparação de máquinas e equipamentos de terraplenagem, pavimentação e construção, exceto tratores</b> <b>45.20-0-01 - Serviços de manutenção e reparação mecânica de veículos automotores</b> <b>45.30-7-02 - Comércio por atacado de pneumáticos e câmaras-de-ar</b> <b>45.30-7-03 - Comércio a varejo de peças e acessórios novos para veículos automotores</b> <b>45.30-7-04 - Comércio a varejo de peças e acessórios usados para veículos automotores</b> <b>45.30-7-05 - Comércio a varejo de pneumáticos e câmaras-de-ar</b> <b>46.61-3-00 - Comércio atacadista de máquinas, aparelhos e equipamentos para uso agropecuário; partes e peças</b> <b>46.62-1-00 - Comércio atacadista de máquinas, equipamentos para terraplenagem, mineração e construção; partes e peças</b> <b>46.72-9-00 - Comércio atacadista de ferragens e ferramentas</b> <b>47.32-6-00 - Comércio varejista de lubrificantes</b> <b>47.44-0-01 - Comércio varejista de ferragens e ferramentas</b>		
CÓDIGO E DESCRIÇÃO DA NATUREZA JURÍDICA <b>206-2 - Sociedade Empresária Limitada</b>		
LOGRADOURO <b>R JOSE SEMES</b>	NÚMERO <b>17680</b>	COMPLEMENTO *****
CEP <b>83.020-442</b>	BAIRRO/DISTRITO <b>ITALIA</b>	MUNICÍPIO <b>SAO JOSE DOS PINHAIS</b>
		UF <b>PR</b>
ENDEREÇO ELETRÔNICO		TELEFONE <b>(41) 3386-8122</b>
ENTE FEDERATIVO RESPONSÁVEL (EFR) *****		
SITUAÇÃO CADASTRAL <b>ATIVA</b>	DATA DA SITUAÇÃO CADASTRAL <b>30/11/2018</b>	
MOTIVO DE SITUAÇÃO CADASTRAL		
SITUAÇÃO ESPECIAL *****	DATA DA SITUAÇÃO ESPECIAL *****	

Aprovado pela Instrução Normativa RFB nº 1.863, de 27 de dezembro de 2018.

Emitido no dia 25/01/2023 às 11:28:02 (data e hora de Brasília).

Página: 1/1

## ANEXO - III DECLARAÇÃO UNIFICADA

À Pregoeira  
Município de Capanema, Estado do Paraná  
Edital de Pregão Eletrônico nº 01/2023  
Objeto: (Retroescavadeira)

Engepeças Equipamentos Ltda., inscrita no CNPJ N° 05.063.653/0010-24, sediada na rua José Semes, 17680 - Bairro Itália, São José dos Pinhais/PR, por intermédio de sua representante legal, a Sra. Nívea Maria Guisso Guia, portadora da Carteira de Identidade n° 4.364.550-1/SSP-PR e do CPF n° 763.687.189-00, **DECLARA,**

- a) a ciência e a concordância da proponente com as condições e obrigações contidas no Edital, no Termo de Referência/Projeto Básico, na minuta da Ata de registro de preços/contrato e demais anexos; que cumpre plenamente os requisitos de habilitação definidos no Edital e anexos, bem como que a proposta comercial apresentada está em conformidade com as exigências deste processo de contratação;
- b) a ciência e a concordância da proponente com as regras de execução, de recebimento e de pagamento previstas no Edital e seus anexos, assumindo a responsabilidade de cumpri-las;
- c) que a proponente não emprega menores de 18 (dezoito) anos em trabalho noturno, perigoso ou insalubre; que a proponente não emprega menores de 16 (dezesesseis) anos; de que caso a proponente empregue menores de 16 (dezesesseis) anos, estes estão contratados na condição de jovem aprendiz, nos termos do artigo 7º, inciso XXXIII, da Constituição Federal;
- d) que a proponente e os seus sócios e/ou administradores não foram declarados inidôneos ou impedidos para licitar ou contratar com a Administração Pública de qualquer ente federado;
- e) que inexistem fatos impeditivos para a habilitação da proponente no certame e de que não se enquadra em nenhuma das hipóteses de conflito de interesses previstas na Lei, ciente da obrigatoriedade de declarar ocorrências posteriores, durante toda a vigência da contratação;
- f) que o orçamento e a proposta comercial apresentados pela proponente neste processo de contratação foram elaborados de forma independente;
- g) que a proponente não possui, em sua cadeia produtiva, empregados executando trabalho degradante ou forçado, observando o disposto nos incisos III e IV do artigo 1º e no inciso III do artigo 5º da Constituição Federal;
- h) que, em se tratando de microempresa ou empresa de pequeno porte, cumpre os requisitos estabelecidos no art. 3º da Lei Complementar nº 123/2006, estando apta a usufruir do tratamento favorecido estabelecido em seus artigos 42 a 49, se for o caso;

    [engepecas.com.br](http://engepecas.com.br)

CURITIBA/PR (41) 3386-8100	CASCAVEL/PR (45) 3219-3000	MARINGÁ/PR (44) 3123-0050	ITAJAÍ/SC (47) 3241-8600	PORTO ALEGRE/RS (51) 3357-7300	BELO HORIZONTE/MG (31) 3439-1800
SÃO JOSÉ DOS PINHAIS/PR (41) 3380-8800	CHAPECÓ/SC (49) 3358-9300	GOIÂNIA/GO (62) 3232-3400	CUIABÁ/MT (65) 3388-0100	BELÉM/PA (91) 2122-4300	

que NENHUM sócio e/ou administrador da proponente exerce cargo ou função pública impeditiva de relacionamento comercial com a Administração Pública;

j) que a proponente não contratará empregados com incompatibilidade com as autoridades contratantes ou ocupantes de cargos de direção ou de assessoramento, incluindo os respectivos parentes até o terceiro grau, na forma da Súmula Vinculante nº 13 do STF.

II - Para os fins da presente contratação, indicamos as seguintes informações:

a) A responsável legal da empresa é a Sra. Nívea Maria Guisso Guia, Portadora do RG sob nº 4.364.550-1/SSP-PR e CPF nº 763.687.189-00, cuja função/cargo é Sócia Proprietária, responsável pela assinatura do Contrato/Ata.

b) em caso de qualquer comunicação futura referente a este processo de contratação, bem como em caso de eventual contratação, concordo que a comunicação oficial do Município seja encaminhada de forma eletrônica, para os seguintes endereços e números:

- 1 - E-mail: [juliana@engepecas.com.br](mailto:juliana@engepecas.com.br)
- 2 - Telefone: 041-33808852
- 3 - Whats App: 041-992186066
- 4 - Telegram: não possui.

c) caso altere os endereços ou números mencionados acima, comprometemo-nos a protocolizar pedido de alteração junto ao Município, sob pena de ser considerado como intimado conforme os dados anteriormente fornecidos.

d) nomeamos e constituímos a senhora. Nívea Maria Guisso Guia, portadora do CPF/MF sob n.º 763.687.189-00, para ser a responsável para acompanhar a execução da presente contratação e todos os atos necessários ao cumprimento das obrigações contidas no instrumento convocatório e seus Anexos.



[engepecas.com.br](http://engepecas.com.br)

CURITIBA/PR (41) 3386-8100	CASCAVEL/PR (45) 3219-3000	MARINGÁ/PR (44) 3123-0050	ITAJAÍ/SC (47) 3241-8600	PORTO ALEGRE/RS (51) 3357-7300	BELO HORIZONTE/MG (31) 3439-1800
SÃO JOSÉ DOS PINHAIS/PR (41) 3380-8800	CHAPECÓ/SC (49) 3358-9300	GOIÂNIA/GO (62) 3232-3400	CUIABÁ/MT (65) 3388-0100	BELÉM/PA (91) 2122-4300	

**ENGEPEÇAS****JCB**

Por ser expressão de verdade, firmamos o presente.

Atenciosamente,

São José dos Pinhais, 27 de fevereiro de 2023.

05.063.653/0010-24

ENGEPEÇAS  
EQUIPAMENTOS LTDA.

RUA JOSÉ SEMES, 17680  
ITALIA - CEP 83 020-442

SAO JOSE DOS PINHAIS - PR

SERPRO  
Assinado digitalmente por:  
NIVEA MARIA GUISSO GUIA  
Sua autenticidade pode ser confirmada no endereço:  
<<http://www.serpro.gov.br/assinador-digital>>

Nívea Maria Guisso Guia  
Representante Legal  
RG nº 4.364.550-1/SSP-PR  
CPF nº 763.687.189-00



[engepecas.com.br](http://engepecas.com.br)

CURITIBA/PR (41) 3386-8100  
CASCAVEL/PR (45) 3219-3000

MARINGÁ/PR (44) 3123-0050

ITAJAÍ/SC (47) 3241-8600

PORTO ALEGRE/RS (51) 3357-7300

BELO HORIZONTE/MG (31) 3439-1800

SÃO JOSÉ DOS PINHAIS/PR (41) 3380-8800

CHAPECÓ/SC (49) 3358-9300

GOIÂNIA/GO (62) 3232-3400

CUIABÁ/MT (65) 3388-0100

BELÉM/PA (91) 2122-4300

**ENGEPEÇAS EQUIPAMENTOS LTDA**  
**CNPJ/MF 05.063.653/0001-33**  
**NIRE 41 2 0480756 9**  
**VIGÉSIMA QUINTA ALTERAÇÃO CONTRATUAL**

050818

Pelo presente instrumento particular, os abaixo assinados:

**ANTONIO GILBERTO GUIA**, brasileiro, casado sob regime de comunhão parcial de bens, empresário, inscrito no CPF/MF sob nº 456.760.209-97, portador da carteira de identidade RG nº 3.413.310-7 SSP/II/PR, residente e domiciliado na Rua Prefeito Ângelo Ferrário Lopes, nº 2579, Apto 401 - Bloco C, Bairro Hugo Lange, em Curitiba, Paraná, CEP 80.040-252; e

**NIVEA MARIA GUISSO GUIA**, brasileira, casada sob o regime de comunhão parcial de bens, empresária, inscrito no CPF/MF sob nº 763.687.189-00, portadora da carteira de identidade RG nº 4.364.550-1 SSP/II/PR, residente e domiciliada na Rua Prefeito Ângelo Ferrário Lopes, nº 2579, Apto 401 - Bloco C, Bairro Hugo Lange, em Curitiba, Paraná, CEP 80.040-252.

Únicos sócios componentes da sociedade empresarial limitada que gira sob o nome empresarial de **ENGEPEÇAS EQUIPAMENTOS LTDA**, com sede na Rua José Semes, nº 17.680, barracão 01, Bairro Itália, em São José dos Pinhais - PR, CEP 83.020-442, inscrita no CNPJ/MF sob nº 05.063.653/0001-33, com Contrato Social registrado na Junta Comercial do Estado do Paraná sob o nire 41204807569 em 24/05/2002 e última alteração denominada Vigésima Quarta Alteração Contratual registrada na JUCEPAR – Junta Comercial do Paraná sob o nº. 20215119282 em 10/08/2021. Resolvem os sócios, de comum acordo, proceder com as seguintes alterações e consolidação do Contrato Social, conforme cláusulas abaixo:

**CLÁUSULA PRIMEIRA – INCLUSÃO DE ATIVIDADE AO OBJETO SOCIAL**

Inclui-se no objeto da sociedade a atividade de Comércio varejista de brinquedos e artigos recreativos, dentre eles as miniaturas de veículos automotores (CNAE 4763-6/01), atividade que será exercida exclusivamente pela filial em constituição na cláusula segunda da presente alteração. Após a alteração acima citada, parte da cláusula quarta do Contrato Social passa adotar a seguinte redação:

*“CLÁUSULA QUARTA - OBJETO SOCIAL: A sociedade tem por objeto as atividades de: Comércio por atacado de peças e acessórios novos para veículos automotores (CNAE 4530-7/01); Manutenção e reparação de tratores, exceto agrícolas (CNAE 3314-7/16); Manutenção e reparação de máquinas e equipamentos de terraplenagem, pavimentação e construção, exceto tratores (CNAE 3314-7/17); Comércio atacadista de máquinas, equipamentos para terraplenagem, mineração e construção; partes e peças (CNAE 4662-1/00); Comércio a varejo de peças e*

**ENGEPEÇAS EQUIPAMENTOS LTDA**  
**CNPJ/MF 05.063.653/0001-33**  
**NIRE 41 2 0480756 9**  
**VIGÉSIMA QUINTA ALTERAÇÃO CONTRATUAL**

00819

*acessórios novos para veículos automotores (CNAE 4530-7/03); Comércio a varejo de peças e acessórios usados para veículos automotores (CNAE 4530-7/04); Aluguel de máquinas e equipamentos para construção sem operador, exceto andaimes (CNAE 7732-2/01); Serviços de manutenção e reparação mecânica de veículos automotores (CNAE 4520-0/01); Comércio a varejo de pneumáticos e câmaras-de-ar (CNAE 4530-7/05); Comércio varejista de lubrificantes (CNAE 4732-6/00); Representantes comerciais e agentes do comércio de máquinas, equipamentos, embarcações e aeronaves (CNAE 4614-1/00); Comércio atacadista de equipamentos e artigos de uso pessoal e doméstico (CNAE 4649-4/99); Comércio Atacadista de Máquinas, aparelhos e equipamentos para uso agropecuário, partes e peças, inclusive pneus e câmaras de ar (CNAE 4661-3/00); Comércio por atacado de pneumáticos e câmaras de ar (CNAE 4530-7/02); Comércio atacadista de ferragens e ferramentas (CNAE 4672-9/00); Comércio varejista de ferragens e ferramentas (CNAE 4744-0/01); Comércio varejista de brinquedos e artigos recreativos, dentre eles as miniaturas de veículos automotores (CNAE 4763-6/01) e Importação e exportação das peças, acessórios, máquinas e equipamentos acima citados."*

**CLÁUSULA SEGUNDA – ABERTURA DE FILIAL**

Fica neste ato constituída nova filial da sociedade denominada FILIAL SJP E-COMMERCE - com sede a Rua José Semes, nº 17.680, Barracão 02, bairro Itália, em São José dos Pinhais - PR, CEP 83.020-442, com capital social destacado no valor de R\$ 10.000,00 (dez mil) reais, dividido em 10.000 (dez mil) quotas no valor de R\$ 1,00 (um real) cada, que funcionará com as atividades de: Comércio a varejo de peças e acessórios novos para veículos automotores (CNAE 4530-7/03); e Comércio varejista de brinquedos e artigos recreativos, dentre eles as miniaturas de veículos automotores (CNAE 4763-6/01).

**CLÁUSULA TERCEIRA – ALTERAÇÃO DE ENDEREÇO FILIAL GOIÂNIA**

Para adequação em conformidade com a certidão de numeração predial oficial emitida pela Secretaria Municipal de Planejamento Urbano e Habitação da Prefeitura de Goiânia, passa a filial Goiânia a ser localizada na numeração 640 da Avenida São Francisco, Quadra 44 - Lote 28E, Bairro Santa Genoveva, em Goiânia - GO, CEP 74.670-010, passando a descrição da respectiva filial a adotar a seguinte redação:

*"FILIAL GOIÂNIA - Avenida São Francisco, nº 640, Quadra 44 - Lote 28E, Bairro Santa Genoveva, em Goiânia - GO, CEP 74.670-010, inscrita no CNPJ sob o*

**ENGEPEÇAS EQUIPAMENTOS LTDA**  
**CNPJ/MF 05.063.653/0001-33**  
**NIRE 41 2 0480756 9**  
**VIGÉSIMA QUINTA ALTERAÇÃO CONTRATUAL**

050820

*n° 05.063.653/0008-00, registrada na Junta Comercial do Estado de Goiás sob o nire 52900947473 em 11/09/2017, que funciona com as atividades de: Comércio a varejo de peças e acessórios novos para veículos automotores (CNAE 4530-7/03); Comércio a varejo de pneumáticos e câmaras-de-ar (CNAE 4530-7/05) e Comércio varejista de lubrificantes (CNAE 4732-6/00), Importação e exportação das peças, acessórios, máquinas e equipamentos acima citados, com capital social destacado no valor de R\$ 10.000,00 (dez mil) reais dividido em 10.000 quotas no valor de R\$ 1,00 (um real) cada.”*

**CLÁUSULA QUARTA – CONSOLIDAÇÃO**

Tendo em vista a alteração acima descrita, os sócios resolvem consolidar o contrato social que passa a vigorar com a seguinte redação:

**CONTRATO SOCIAL CONSOLIDADO**  
**ENGEPEÇAS EQUIPAMENTOS LTDA**  
**CNPJ/MF 05.063.653/0001-33**  
**NIRE 41 2 0480756 9**

**ANTONIO GILBERTO GUIA**, brasileiro, casado sob regime de comunhão parcial de bens, empresário, inscrito no CPF/MF sob n° 456.760.209-97, portador da carteira de identidade RG n° 3.413.310-7 SSP/II/PR, residente e domiciliado na Rua Prefeito Ângelo Ferrário Lopes, n° 2579, Apto 401 - Bloco C, Bairro Hugo Lange, em Curitiba, Paraná, CEP 80.040-252; e

**NIVEA MARIA GUISSO GUIA**, brasileira, casada sob o regime de comunhão parcial de bens, empresária, inscrito no CPF/MF sob n° 763.687.189-00, portadora da carteira de identidade RG n° 4.364.550-1 SSP/II/PR, residente e domiciliada na Rua Prefeito Ângelo Ferrário Lopes, n° 2579, Apto 401 - Bloco C, Bairro Hugo Lange, em Curitiba, Paraná, CEP 80.040-252.

Únicos sócios componentes da sociedade empresarial limitada que gira sob o nome empresarial de **ENGEPEÇAS EQUIPAMENTOS LTDA**, com sede na Rua José Semes, n° 17.680, barracão 01, Bairro Itália, em São José dos Pinhais - PR, CEP 83.020-442, inscrita no CNPJ/MF sob n° 05.063.653/0001-33, com Contrato Social registrado na Junta Comercial do Estado do Paraná sob o nire 4120480756-9 em 24/05/2002 e última alteração denominada Vigésima Quarta Alteração Contratual



**ENGEPEÇAS EQUIPAMENTOS LTDA**  
**CNPJ/MF 05.063.653/0001-33**  
**NIRE 41 2 0480756 9**  
**VIGÉSIMA QUINTA ALTERAÇÃO CONTRATUAL**

000821

registrada na JUCEPAR – Junta Comercial do Paraná sob o nº. 20215119282 em 10/08/2021. Resolvem os sócios entre si, justo e contratado, consolidar o Contrato Social mediante as cláusulas e condições seguintes:

**CLÁUSULA PRIMEIRA - NOME EMPRESARIAL, SEDE E DOMICÍLIO:** A sociedade gira sob o nome empresarial **ENGEPEÇAS EQUIPAMENTOS LTDA** e tem sede e domicílio na Rua José Semes, nº 17.680, barracão 01, Bairro Itália, em São José dos Pinhais - PR, CEP 83.020-442.

**CLÁUSULA SEGUNDA - FILIAIS E OUTRAS DEPENDÊNCIAS:** A sociedade poderá a qualquer tempo, abrir ou fechar filial ou outra dependência, mediante alteração contratual assinada por todos os sócios.

**Parágrafo Único:** a sociedade mantém as seguintes filiais:

**FILIAL CASCAVEL** - Avenida Aracy Tanaka Biazetto, nº 15.532, Bairro Santos Dumont, Cascavel - PR, CEP: 85.804-605, inscrita no CNPJ sob o nº 05.063.653/0002-14, registrada na Junta Comercial do Estado do Paraná sob o nire 41900778745 em 24/10/2003, que funciona com as atividades de: Comércio por atacado de peças e acessórios novos para veículos automotores (CNAE 4530-7/01); Comércio atacadista de máquinas, equipamentos para terraplenagem, mineração e construção; partes e peças (CNAE 4662-1/00); Comércio a varejo de peças e acessórios novos para veículos automotores (CNAE 4530-7/03); Comércio a varejo de peças e acessórios usados para veículos automotores (CNAE 4530-7/04); Aluguel de máquinas e equipamentos para construção sem operador, exceto andaimes (CNAE 7732-2/01); Comércio a varejo de pneumáticos e câmaras-de-ar (CNAE 4530-7/05); Comércio varejista de lubrificantes (CNAE 4732-6/00); Representantes comerciais e agentes do comércio de máquinas, equipamentos, embarcações e aeronaves (CNAE 4614-1/00); Comércio atacadista de outros equipamentos e artigos de uso pessoal e doméstico não especificados anteriormente (CNAE 4649-4/99); Comércio Atacadista de Máquinas, aparelhos e equipamentos para uso agropecuário, partes e peças, inclusive pneus e câmaras de ar (CNAE 4661-3/00); Manutenção e reparação de tratores, exceto agrícolas (CNAE 3314-7/16); Manutenção e reparação de máquinas e equipamentos de terraplenagem, pavimentação e construção, exceto tratores (CNAE 3314-7/17); Serviços de manutenção e reparação mecânica de veículos automotores (CNAE 4520-0/01); e Importação e exportação das peças, acessórios, máquinas e equipamentos acima citados, com capital social destacado no

**ENGEPEÇAS EQUIPAMENTOS LTDA**  
**CNPJ/MF 05.063.653/0001-33**  
**NIRE 41 2 0480756 9**  
**VIGÉSIMA QUINTA ALTERAÇÃO CONTRATUAL**

000822

valor de R\$ 10.000,00 (dez mil) reais dividido em 10.000 quotas no valor de R\$ 1,00 (um real) cada.

**FILIAL ITAJAÍ** - Rodovia BR-101, nº 750, Lote 17, Km 112, bairro Salseiros, CEP 88.311-601, em Itajaí – SC, inscrita no CNPJ sob o nº 05.063.653/0003-03, registrada na Junta Comercial do Estado de Santa Catarina sob o nire 42900628230 em 02/10/2002, que funciona com as atividades de: Comércio por atacado de peças e acessórios novos para veículos automotores (CNAE 4530-7/01); Comércio a varejo de peças e acessórios novos para veículos automotores (CNAE 4530-7/03); Comércio a varejo de peças e acessórios usados para veículos automotores (CNAE 4530-7/04); Comércio a varejo de pneumáticos e câmaras-de-ar (CNAE 4530-7/05); Comércio varejista de lubrificantes (CNAE 4732-6/00); Manutenção e reparação de tratores, exceto agrícolas (CNAE 3314-7/16); Manutenção e reparação de máquinas e equipamentos de terraplenagem, pavimentação e construção, exceto tratores (CNAE 3314-7/17); Serviços de manutenção e reparação mecânica de veículos automotores (CNAE 4520-0/01); e Importação e exportação das peças e acessórios acima citados, com capital social destacado no valor de R\$ 10.000,00 (dez mil) reais dividido em 10.000 quotas no valor de R\$ 1,00 (um real) cada.

**FILIAL PORTO ALEGRE** - Rua Irmão Felix Roberto, nº 65, Bairro Humaitá, Porto Alegre - RS, CEP: 90250-170, inscrita no CNPJ sob o nº 05.063.653/0004-86, registrada na Junta Comercial do Estado do Rio Grande do Sul sob o nire 43900980490 em 24/09/2002, que funciona com as atividades de: Comércio por atacado de peças e acessórios novos para veículos automotores (CNAE 4530-7/01); Comércio a varejo de peças e acessórios novos para veículos automotores (CNAE 4530-7/03); Comércio a varejo de peças e acessórios usados para veículos automotores (CNAE 4530-7/04); Aluguel de máquinas e equipamentos para construção sem operador, exceto andaimes (CNAE 7732-2/01); Comércio a varejo de pneumáticos e câmaras-de-ar (CNAE 4530-7/05); Comércio varejista de lubrificantes (CNAE 4732-6/00); Representantes comerciais e agentes do comércio de máquinas, equipamentos, embarcações e aeronaves (CNAE 4614-1/00); e Importação e exportação das peças e acessórios acima citados, com capital social destacado no valor de R\$ 10.000,00 (dez mil) reais dividido em 10.000 quotas no valor de R\$ 1,00 (um real) cada.

**FILIAL MATO GROSSO** - Avenida Governador Júlio Campos, nº 5.280, Bairro Mapim, Várzea Grande - MT, CEP: 78.155-402, inscrita no CNPJ sob o nº 05.063.653/0005-67, registrada na Junta Comercial do Estado do Mato Grosso sob o nire 51900301742

**ENGEPEÇAS EQUIPAMENTOS LTDA**  
**CNPJ/MF 05.063.653/0001-33**  
**NIRE 41 2 0480756 9**  
**VIGÉSIMA QUINTA ALTERAÇÃO CONTRATUAL**

000823

em 04/05/2009, que funciona com as atividades de: Comércio por atacado de peças e acessórios novos para veículos automotores (CNAE 4530-7/01); Comércio atacadista de máquinas, equipamentos para terraplenagem, mineração e construção; partes e peças (CNAE 4662-1/00); Comércio a varejo de peças e acessórios novos para veículos automotores (CNAE 4530-7/03); Comércio a varejo de peças e acessórios usados para veículos automotores (CNAE 4530-7/04); Comércio a varejo de pneumáticos e câmaras-de-ar (CNAE 4530-7/05); Comércio varejista de lubrificantes (CNAE 4732-6/00); Comércio atacadista de outros equipamentos e artigos de uso pessoal e doméstico não especificados anteriormente (CNAE 4649-4/99); Comércio Atacadista de Máquinas, aparelhos e equipamentos para uso agropecuário, partes e peças, inclusive pneus e câmaras de ar (CNAE 4661-3/00); e Importação e exportação das peças, acessórios, máquinas e equipamentos acima citados, com capital social destacado no valor de R\$ 10.000,00 (dez mil) reais dividido em 10.000 quotas no valor de R\$ 1,00 (um real) cada.

**FILIAL BELO HORIZONTE** - Rua Porto, n° 707, Bairro São Francisco, Belo Horizonte - MG, CEP: 31.255-080, inscrita no CNPJ sob o n° 05.063.653/0006-48, registrada na Junta Comercial do Estado do Minas Gerais sob o n° 4865595 em 12/06/2012, que funciona com as atividades de: Comércio por atacado de peças e acessórios novos para veículos automotores (CNAE 4530-7/01); Comércio a varejo de peças e acessórios novos para veículos automotores (CNAE 4530-7/03); Comércio a varejo de peças e acessórios usados para veículos automotores (CNAE 4530-7/04); Aluguel de máquinas e equipamentos para construção sem operador, exceto andaimes (CNAE 7732-2/01); Comércio a varejo de pneumáticos e câmaras-de-ar (CNAE 4530-7/05); Comércio varejista de lubrificantes (CNAE 4732-6/00); Representantes comerciais e agentes do comércio de máquinas, equipamentos, embarcações e aeronaves (CNAE 4614-1/00); e Importação e exportação das peças, acessórios, máquinas e equipamentos acima citados, com capital social destacado no valor de R\$ 10.000,00 (dez mil) reais dividido em 10.000 quotas no valor de R\$ 1,00 (um real) cada.

**FILIAL GOIÂNIA** - Avenida São Francisco, n° 640, Quadra 44 - Lote 28E, Bairro Santa Genoveva, em Goiânia - GO, CEP 74.670-010, inscrita no CNPJ sob o n° 05.063.653/0008-00, registrada na Junta Comercial do Estado de Goiás sob o nire 52900947473 em 11/09/2017, que funciona com as atividades de: Comércio a varejo de peças e acessórios novos para veículos automotores (CNAE 4530-7/03); Comércio a varejo de pneumáticos e câmaras-de-ar (CNAE 4530-7/05) e Comércio varejista de

**ENGEPEÇAS EQUIPAMENTOS LTDA**  
**CNPJ/MF 05.063.653/0001-33**  
**NIRE 41 2 0480756 9**  
**VIGÉSIMA QUINTA ALTERAÇÃO CONTRATUAL**

0824

lubrificantes (CNAE 4732-6/00), Importação e exportação das peças, acessórios, máquinas e equipamentos acima citados, com capital social destacado no valor de R\$ 10.000,00 (dez mil) reais dividido em 10.000 quotas no valor de R\$ 1,00 (um real) cada.

**FILIAL CHAPECÓ** - Rodovia BR 282, nº 555, Km 538, Bairro Interior, em Cordilheira Alta – Santa Catarina, CEP 89.819-000, inscrita no CNPJ sob o nº 05.063.653/0009-90, registrada na Junta Comercial do Estado de Santa Catarina sob o nire 42901217900 em 11/10/2018, que funciona com as atividades de: Comércio por atacado de peças e acessórios novos para veículos automotores (CNAE 4530-7/01); Manutenção e reparação de tratores, exceto agrícolas (CNAE 3314-7/16); Manutenção e reparação de máquinas e equipamentos de terraplenagem, pavimentação e construção, exceto tratores (CNAE 3314-7/17); Comércio atacadista de máquinas, equipamentos para terraplenagem, mineração e construção; partes e peças (CNAE 4662-1/00); Comércio a varejo de peças e acessórios novos para veículos automotores (CNAE 4530-7/03); Serviços de manutenção e reparação mecânica de veículos automotores (CNAE 4520-0/01); Comércio a varejo de pneumáticos e câmaras-de-ar (CNAE 4530-7/05); Comércio varejista de lubrificantes (CNAE 4732-6/00); Comércio Atacadista de Máquinas, aparelhos e equipamentos para uso agropecuário, partes e peças, inclusive pneus e câmaras de ar (CNAE 4661-3/00); Comércio atacadista de pneumáticos e câmaras de ar para veículos automotores (CNAE 4530-7/02); Comércio atacadista de ferragens e ferramentas (CNAE 4672-9/00); Comércio varejista de ferragens e ferramentas (CNAE 4744-0/01); e Importação e exportação das peças, acessórios, máquinas e equipamentos acima citados, com capital social destacado no valor de R\$ 10.000,00 (dez mil) reais dividido em 10.000 quotas no valor de R\$ 1,00 (um real) cada.

**FILIAL SÃO JOSÉ DOS PINHAIS** - Rua José Semes, nº 17.680, Bairro Itália, em São José dos Pinhais - PR, CEP 83.020-442, inscrita no CNPJ sob o nº 05.063.653/0010-24, registrada na Junta Comercial do Estado do Paraná sob o nire 41901770641 em 30/11/2018 que funciona com as atividades de: Comércio por atacado de peças e acessórios novos para veículos automotores (CNAE 4530-7/01); Manutenção e reparação de tratores, exceto agrícolas (CNAE 3314-7/16); Manutenção e reparação de máquinas e equipamentos de terraplenagem, pavimentação e construção, exceto tratores (CNAE 3314-7/17); Comércio atacadista de máquinas, equipamentos para terraplenagem, mineração e construção; partes e peças (CNAE 4662-1/00); Comércio a varejo de peças e acessórios novos para veículos automotores (CNAE 4530-7/03);

**ENGEPEÇAS EQUIPAMENTOS LTDA**  
**CNPJ/MF 05.063.653/0001-33**  
**NIRE 41 2 0480756 9**  
**VIGÉSIMA QUINTA ALTERAÇÃO CONTRATUAL**

00825

Serviços de manutenção e reparação mecânica de veículos automotores (CNAE 4520-0/01); Comércio a varejo de pneumáticos e câmaras-de-ar (CNAE 4530-7/05); Comércio varejista de lubrificantes (CNAE 4732-6/00); Comércio atacadista de máquinas, aparelhos e equipamentos para uso agropecuário, partes e peças, inclusive pneus e câmaras de ar (CNAE 4661-3/00); Comércio por atacado de pneumáticos e câmaras de ar (CNAE 4530- 7/02); Comércio atacadista de ferragens e ferramentas (CNAE 4672-9/00); Comércio varejista de ferragens e ferramentas (CNAE 4744-0/01); Comércio a varejo de peças e acessórios usados para veículos automotores (CNAE 4530-7/04); e Importação e exportação das peças, acessórios, máquinas e equipamentos acima citados, com capital social destacado no valor de R\$ 10.000,00 (dez mil) reais dividido em 10.000 quotas no valor de R\$ 1,00 (um real) cada.

**FILIAL MARIALVA** - Rodovia BR 376 KM 188, s/nº, Bairro Gleba do Ribeirão Sarandi, em Marialva - PR, CEP 86.990-000, inscrita no CNPJ sob o nº 05.063.653/0011-05, registrada na Junta Comercial do Estado do Paraná sob o nire 41901835025 em 04/11/2019 que funciona com as atividades de: Comércio por atacado de peças e acessórios novos para veículos automotores (CNAE 4530-7/01); Manutenção e reparação de tratores, exceto agrícolas (CNAE 3314-7/16); Manutenção e reparação de máquinas e equipamentos de terraplenagem, pavimentação e construção, exceto tratores (CNAE 3314-7/17); Comércio atacadista de máquinas, equipamentos para terraplenagem, mineração e construção; partes e peças (CNAE 4662-1/00); Comércio a varejo de peças e acessórios novos para veículos automotores (CNAE 4530-7/03); Serviços de manutenção e reparação mecânica de veículos automotores (CNAE 4520-0/01); Comércio a varejo de pneumáticos e câmaras-de-ar (CNAE 4530-7/05); Comércio varejista de lubrificantes (CNAE 4732-6/00); Comércio atacadista de máquinas, aparelhos e equipamentos para uso agropecuário, partes e peças, inclusive pneus e câmaras de ar (CNAE 4661-3/00); Comércio por atacado de pneumáticos e câmaras de ar (CNAE 4530-7/02); Comércio atacadista de ferragens e ferramentas (CNAE 4672-9/00); Comércio varejista de ferragens e ferramentas (CNAE 4744-0/01); e Importação e exportação das peças, acessórios, máquinas e equipamentos acima citados, com capital social destacado no valor de R\$ 10.000,00 (dez mil) reais dividido em 10.000 quotas no valor de R\$ 1,00 (um real) cada.

**FILIAL ANANINDEUA** - BR 316, KM 05, nº 4800, Galpão 01, bairro Águas Lindas, em Ananindeua - PA, CEP 67.020-000, inscrita no CNPJ sob o nº 05.063.653/0012-96, registrada na Junta Comercial do Estado do Pará sob o nire 15902020962 em 10/08/2021 que funciona com as atividades de: Comércio a varejo de peças e acessórios

**ENGEPEÇAS EQUIPAMENTOS LTDA**  
**CNPJ/MF 05.063.653/0001-33**  
**NIRE 41 2 0480756 9**  
**VIGÉSIMA QUINTA ALTERAÇÃO CONTRATUAL**

050826

novos para veículos automotores (CNAE 4530-7/03); Comércio por atacado de peças e acessórios novos para veículos automotores (CNAE 4530-7/01); Comércio a varejo de peças e acessórios novos para veículos automotores (CNAE 4530-7/03); Comércio a varejo de peças e acessórios usados para veículos automotores (CNAE 4530-7/04); Aluguel de máquinas e equipamentos para construção sem operador, exceto andaimes (CNAE 7732-2/01); Comércio a varejo de pneumáticos e câmaras-de-ar (CNAE 4530-7/05); Comércio varejista de lubrificantes (CNAE 4732-6/00); Representantes comerciais e agentes do comércio de máquinas, equipamentos, embarcações e aeronaves (CNAE 4614-1/00); e Importação e exportação das peças, acessórios, máquinas e equipamentos acima citados, com capital social destacado no valor de R\$ 10.000,00 (dez mil) reais, dividido em 10.000 quotas no valor de R\$ 1,00 (um real) cada.

**FILIAL SJP E-COMMERCE** - Rua José Semes, nº 17.680, Barracão 02, bairro Itália, em São José dos Pinhais - PR, CEP 83.020-442, que funcionará com as atividades de: Comércio a varejo de peças e acessórios novos para veículos automotores (CNAE 4530-7/03); e Comércio varejista de brinquedos e artigos recreativos, dentre eles as miniaturas de veículos automotores (CNAE 4763-6/01), com capital social destacado no valor de R\$ 10.000,00 (dez mil) reais, dividido em 10.000 (dez mil) quotas no valor de R\$ 1,00 (um real) cada,

**CLÁUSULA TERCEIRA - CAPITAL SOCIAL:** O Capital Social totalmente subscrito e integralizado, em moeda corrente do país, na importância de R\$ 2.000.000,00 (dois milhões de reais), dividido em 2.000.000,00 (dois milhões) de quotas, todas com direito a voto no valor nominal de R\$ 1,00 (um real) cada uma, estão assim distribuídas entre os sócios:

SÓCIOS	QUOTAS	VALOR (R\$)	%
ANTONIO GILBERTO GUIA	1.400.000	1.400.000,00	70,00
NIVEA MARIA GUISSO GUIA	600.000	600.000,00	30,00
<b>TOTAL</b>	<b>2.000.000</b>	<b>2.000.000,00</b>	<b>100%</b>

**CLÁUSULA QUARTA - OBJETO SOCIAL:** A sociedade tem por objeto as atividades de: Comércio por atacado de peças e acessórios novos para veículos automotores (CNAE 4530-7/01); Manutenção e reparação de tratores, exceto agrícolas (CNAE 3314-7/16); Manutenção e reparação de máquinas e equipamentos de terraplenagem,

**ENGEPEÇAS EQUIPAMENTOS LTDA**  
**CNPJ/MF 05.063.653/0001-33**  
**NIRE 41 2 0480756 9**  
**VIGÉSIMA QUINTA ALTERAÇÃO CONTRATUAL**

050827

pavimentação e construção, exceto tratores (CNAE 3314-7/17); Comércio atacadista de máquinas, equipamentos para terraplenagem, mineração e construção; partes e peças (CNAE 4662-1/00); Comércio a varejo de peças e acessórios novos para veículos automotores (CNAE 4530-7/03); Comércio a varejo de peças e acessórios usados para veículos automotores (CNAE 4530-7/04); Aluguel de máquinas e equipamentos para construção sem operador, exceto andaimes (CNAE 7732-2/01); Serviços de manutenção e reparação mecânica de veículos automotores (CNAE 4520-0/01); Comércio a varejo de pneumáticos e câmaras-de-ar (CNAE 4530-7/05); Comércio varejista de lubrificantes (CNAE 4732-6/00); Representantes comerciais e agentes do comércio de máquinas, equipamentos, embarcações e aeronaves (CNAE 4614-1/00); Comércio atacadista de equipamentos e artigos de uso pessoal e doméstico (CNAE 4649-4/99); Comércio Atacadista de Máquinas, aparelhos e equipamentos para uso agropecuário, partes e peças, inclusive pneus e câmaras de ar (CNAE 4661-3/00); Comércio por atacado de pneumáticos e câmaras de ar (CNAE 4530-7/02); Comércio atacadista de ferragens e ferramentas (CNAE 4672-9/00); Comércio varejista de ferragens e ferramentas (CNAE 4744-0/01); Comércio varejista de brinquedos e artigos recreativos, dentre eles as miniaturas de veículos automotores (CNAE 4763-6/01) e Importação e exportação das peças, acessórios, máquinas e equipamentos acima citados.

**Parágrafo Único:** São destacadas as atividades da matriz, conforme segue: Comércio por atacado de peças e acessórios novos para veículos automotores (CNAE 4530-7/01); Comércio atacadista de máquinas, equipamentos para terraplenagem, mineração e construção; partes e peças (CNAE 4662-1/00); Comércio a varejo de peças e acessórios novos para veículos automotores (CNAE 4530-7/03); Comércio a varejo de peças e acessórios usados para veículos automotores (CNAE 4530-7/04); Serviços de manutenção e reparação mecânica de veículos automotores (CNAE 4520-0/01); Comércio a varejo de pneumáticos e câmaras-de-ar (CNAE 4530-7/05); Representantes comerciais e agentes do comércio de máquinas, equipamentos, embarcações e aeronaves (CNAE 4614-1/00); Comércio atacadista de equipamentos e artigos de uso pessoal e doméstico (CNAE 4649-4/99); Comércio Atacadista de Máquinas, aparelhos e equipamentos para uso agropecuário, partes e peças, inclusive pneus e câmaras de ar (CNAE 4661-3/00); Comércio por atacado de pneumáticos e câmaras de ar (CNAE 4530-7/02); Comércio atacadista de ferragens e ferramentas (CNAE 4672-9/00); Comércio varejista de ferragens e ferramentas (CNAE 4744-0/01); e Importação e exportação das peças, acessórios, máquinas e equipamentos acima

**ENGEPEÇAS EQUIPAMENTOS LTDA**  
**CNPJ/MF 05.063.653/0001-33**  
**NIRE 41 2 0480756 9**  
**VIGÉSIMA QUINTA ALTERAÇÃO CONTRATUAL**

000828

citados.

**CLÁUSULA QUINTA - INÍCIO DAS ATIVIDADES E PRAZO DE DURAÇÃO DA SOCIEDADE:** A sociedade iniciou suas atividades em 01 de Junho de 2002 e seu prazo de duração é por tempo indeterminado.

**CLÁUSULA SEXTA - CESSÃO E TRANSFERÊNCIA DE QUOTAS:** As quotas são indivisíveis e não poderão ser cedidas ou transferidas a terceiros sem o consentimento do outro sócio, a quem fica assegurado, em igualdade de condições e preço direito de preferência para a sua aquisição se postas à venda, formalizando, se realizada a cessão delas, a alteração contratual pertinente.

**CLÁUSULA SÉTIMA - RESPONSABILIDADE DOS SÓCIOS:** A responsabilidade de cada sócio é restrita ao valor de suas quotas, mas todos respondem solidariamente pela integralização do capital social.

**CLÁUSULA OITAVA - ADMINISTRAÇÃO DA SOCIEDADE E USO DO NOME EMPRESARIAL:** A sociedade é administrada pelos sócios ANTONIO GILBERTO GUIA e NÍVEA MARIA GUISSO GUIA, aos quais competirá privativa e individualmente, o uso da firma e a representação ativa e passiva, judicial e extrajudicial com toda amplitude de poderes necessário ao mandato, sendo, entretanto, vedado o seu emprego, sob qualquer pretexto ao modalidade, em operações ou negócios estranhos ao objeto social, especialmente a prestação de avais, fianças, endossos, abonos ou caução de favor.

**Parágrafo Primeiro:** A representação junto aos Órgãos Federais, Estaduais e Municipais cabe individualmente aos sócios **ANTONIO GILBERTO GUIA** e **NÍVEA MARIA GUISSO GUIA**.

**Parágrafo Segundo:** Fica facultado ao administrador nomear procuradores por um período determinado, nunca excedente há um ano, devendo o instrumento de procuração especificar os atos a serem praticados pelos procuradores assim nomeados.

**CLÁUSULA NONA - EXERCÍCIO SOCIAL, DEMONSTRAÇÕES FINANCEIRAS E PARTICIPAÇÃO DOS SÓCIOS NOS RESULTADOS:** Ao término de cada exercício social, em 31 de dezembro, o administrador prestará contas justificadas de sua



**ENGEPEÇAS EQUIPAMENTOS LTDA**  
**CNPJ/MF 05.063.653/0001-33**  
**NIRE 41 2 0480756 9**  
**VIGÉSIMA QUINTA ALTERAÇÃO CONTRATUAL**

050829

administração, procedendo à elaboração do inventário, do balanço patrimonial e do balanço de resultado econômico, cabendo aos sócios, na proporção de suas quotas, os lucros ou perdas apuradas.

**CLÁUSULA DÉCIMA - JULGAMENTO DAS CONTAS:** Nos quatro meses seguintes ao término do exercício social, os sócios deliberarão sobre as contas e designarão administrador(es) quando for o caso.

**CLÁUSULA DÉCIMA PRIMEIRA - RETIRADA PRÓ-LABORE:** Os sócios poderão de comum acordo, fixar uma retirada mensal, a título de "pró-labore", observadas as disposições regulamentares pertinentes.

**CLÁUSULA DÉCIMA SEGUNDA - FALECIMENTO OU INTERDIÇÃO DE SÓCIO:** Falecendo ou interditado qualquer sócio, a sociedade continuará suas atividades com os herdeiros, sucessores e o incapaz. Não sendo possível ou inexistindo interesse destes ou do(s) sócio(s) remanescente(s), o valor de seus haveres será apurado e liquidado com base na situação patrimonial da sociedade, à data da resolução, verificada em balanço especialmente levantado.

**Parágrafo Único** - O mesmo procedimento será adotado em outros casos em que a sociedade se resolva em relação a seu sócio.

**CLÁUSULA DÉCIMA TERCEIRA - DECLARAÇÃO DE DESIMPEDIMENTO:** Os administradores declaram, sob as penas da lei, que não estão impedidos de exercer a administração da sociedade, por lei especial, ou em virtude de condenação criminal, ou por se encontrar sob os efeitos dela, a pena que vede, ainda que temporariamente, o acesso a cargos públicos; ou por crime falimentar, de prevaricação, peita ou suborno, concussão, peculato, ou contra a economia popular, contra o sistema financeiro nacional, contra normas de defesa da concorrência, contra as relações de consumo, fé pública, ou a propriedade.

**CLÁUSULA DÉCIMA QUARTA - FORO:** Fica eleito o foro da comarca de Curitiba, Paraná, para o exercício e o cumprimento dos direitos e obrigações resultantes desta alteração.

E, por estarem assim, justos e contratados, assinam o presente instrumento.

**ENGEPEÇAS EQUIPAMENTOS LTDA**  
**CNPJ/MF 05.063.653/0001-33**  
**NIRE 41 2 0480756 9**  
**VIGÉSIMA QUINTA ALTERAÇÃO CONTRATUAL**

019830

Curitiba - Paraná, 03 de novembro de 2021.

**ANTONIO GILBERTO GUIA**

**NIVEA MARIA GUISSO GUIA**



010831

## ASSINATURA ELETRÔNICA

Certificamos que o ato da empresa ENGEPEÇAS EQUIPAMENTOS LTDA consta assinado digitalmente por:

IDENTIFICAÇÃO DO(S) ASSINANTE(S)	
CPF/CNPJ	Nome
45676020997	ANTONIO GILBERTO GUIA
76368718900	NIVEA MARIA GUISSO GUIA



CERTIFICO O REGISTRO EM 09/11/2021 16:04 SOB Nº 20217204643.  
PROTOCOLO: 217204643 DE 09/11/2021.  
CODIGO DE VERIFICAÇÃO: 12108267979. CNPJ DA SEDE: 05063653000133.  
NIRE: 41204807569. COM EFEITOS DO REGISTRO EM: 22/10/2021.  
ENGEPEÇAS EQUIPAMENTOS LTDA

LEANDRO MARCOS RAYSEL BISCAIA  
SECRETÁRIO-GERAL  
[www.empresafacil.pr.gov.br](http://www.empresafacil.pr.gov.br)

A validade deste documento, se impresso, fica sujeito a comprovação de sua autenticidade nos respectivos portais, informando seus respectivos códigos de verificação.

Sorocaba, 09 de janeiro de 2023.

**DECLARAÇÃO**

010832

A JCB do Brasil Ltda., situada à Avenida Joseph Cyril Bamford, nº 3600, Éden, na cidade de Sorocaba, SP e registrada sob o CNPJ no. 02.833.372/0001-24 e IE nº. 669.469.110.118, declara para fins exclusivos de cadastramento em órgãos públicos e participações em licitações públicas em geral, que a **Engepeças Equipamentos Ltda.**, com sede na cidade de Curitiba, PR, Rua William Booth, 2093, Bairro Boqueirão, inscrita no CNPJ/MF sob o nº. 05.063.653/0001-33 e I.E. 9.025.762.310 e suas filiais na cidade de Cascavel-PR, Av. Aracy Tanaka Biazetto, nº 15532, Bairro Santos Dumont, inscrita no CNPJ/MF sob o nº. 05.063.653/0002-14 e I.E. 9.027.114.900; na cidade de Itajaí – SC, Rua Odílio García, nº 90 – Bairro Cordeiros, inscrita no CNPJ/MF sob o nº. 05.063.653/0003-03 e I.E. 254613080; na cidade de Cordilheira Alta – SC, Rod. BR-282, KM 538, n.º 555– Bairro Urbano, inscrita no CNPJ/MF sob o nº. 05.063.653/0009-90 e I.E. 258857277; na cidade de Marialva-PR, Rod BR-376 KM 188, inscrita no CNPJ/MF 05.063.653/0011-05 e IE 9083190792 e na cidade de São José dos Pinhais – PR, Rua José Semes, n.º 17680– Bairro Itália, inscrita no CNPJ/MF sob o nº. 05.063.653/0010-24 e I.E. 9079905086 é no momento, o único distribuidor autorizado nos estados do Paraná e Santa Catarina, podendo assim vender na respectiva área os produtos produzidos e comercializados pela JCB do Brasil Ltda., a saber:

- Retroescavadeira modelos 214e, 3C, 3CL, 1CX, 3CX e 4CX.
- Pá Carregadeira sobre pneus modelos 422ZX, 426ZX, 427ZX e 437ZX
- Escavadeira hidráulica modelos JS130, JS160, JS200, JS210, JS220 e JS235.
- Mini Escavadeira modelos 8026, 8055 e 55Z.
- Manipulador Telescópico modelos 535-125 e 540-170.
- Carregadeira Compacta modelos SSL155, SSL190 e SSL250.
- Empilhadeira todo Terreno modelo 940.
- Empilhadeira Telescópica modelo 35D.
- Rolo Compactador modelos VM115, JCB116, CT160-100 e CT260-120

Declara ainda que a **Engepeças Equipamentos Ltda.** é no momento, a única nos estados do Paraná e Santa Catarina habilitada a prestar a mais ampla assistência técnica e comercializar peças e serviços dos produtos JCB de construção civil e rodoviária, na área em que distribui, nos termos do contrato de distribuição.

A presente declaração tem validade até 31 de dezembro de 2023 e substitui todas as anteriores.

  
\_\_\_\_\_  
Alisson Reis Brandes  
Diretor Comercial

  
\_\_\_\_\_  
Renato Jordão da Silva  
Diretor Administrativo / Financeiro